



FABRICANT
FRANÇAIS
DE MOBILIER
DE BUREAU



Collection 2023 / 2024
eol-group.net

EOL

conçoit et fabrique

**une offre de mobilier dédiée à l'aménagement
d'espaces de travail uniques où venir fait sens**

Inspirée par l'esthétique du design français, notre offre de mobilier est fonctionnelle, créative et durable. Elle est disponible sur stock ou personnalisable à la demande



NOUS FONDONS NOTRE SAVOIR-FAIRE SUR UNE TRIPLE COMPÉTENCE

Création et fabrication française

Du design à la conception,
nous maîtrisons le travail du bois,
du métal et de la tapisserie

Conseil en aménagement

Nous vous aidons à répondre
aux enjeux des espaces de travail

Une organisation logistique structurée et globale

Nous stockons, livrons
et installons votre mobilier



+ 250
collaborateurs



2 sites
de production
en France



+ 7
+7 pays livrables
rapidement sur stock
(FR, BENELUX, UK, IRL et CH)



20 000 m²
de produits finis
stockés

Agir concrètement pour le développement durable

Depuis 2017, EOL a intégré les défis du changement climatique et le respect de notre écosystème au cœur de sa stratégie par la mise en œuvre de 30 actions éco-responsables.

Dans un souci de cohérence, EOL a intégré en 2022 les objectifs de développement durable fixés par l'ONU. Ces objectifs sont déclinés en plans d'actions pour l'ensemble des équipes et partenaires de EOL.



Suite à une analyse d'impact prenant en compte l'activité de EOL, 9 objectifs ont été retenus comme prioritaires à l'horizon 2025

Nos 9 axes de progrès pour le développement durable



BONNE SANTÉ ET BIEN-ÊTRE

- › Réduction du nombre/gravité d'accidents de travail
- › Utilisation d'équipements de protection individuelle
- › Diminution de la pénibilité (investissements machines usine de EU)
- › Pas d'utilisation de produits CMR ni de solvants
- › Conformité REACH (Règlement Européen par rapport aux produits chimiques)
- › Utilisation de mousses et tissus OEKO-TEX (label de qualité textile)
- › Mise en place du télétravail pour les fonctions de support



ÉNERGIE PROPRE ET D'UN COÛT ABORDABLE

- › Diminution de la consommation énergétique en gaz et électricité
- › Relamping LED dans nos ateliers
- › Engins électriques
- › Réinjection de l'air chaud aspiré en menuiserie
- › Investissements dans des machines plus performantes
- › Adaptation des process afin de les rendre moins énergivores
- › Baisse de la température des locaux
- › Mise en place de temporisateurs d'éclairage
- › Optimisation de la température du four de séchage



CONSOMMATION ET PRODUCTION RESPONSABLES

- › Diminution de la consommation de matières premières et optimisation des taux de chute (bois, métal, tissu)
- › Utilisation de matériaux recyclables et à base de produits recyclés
- › Recherche de matériaux alternatifs ayant un impact moindre sur l'environnement
- › Diminution des emballages et utilisation d'emballages recyclables
- › Multi-rotations des emballages primaires ou secondaires (palettes, cages métal, coins, cartons d'emballage des sièges,...)
- › Inter-modularité des composants



TRAVAIL DÉCENT ET CROISSANCE ÉCONOMIQUE

- › Diminution des accidents de travail
- › Recours aux ESAT/CAT
- › Emploi local
- › Emploi de travailleurs en situation de handicap



ÉGALITÉ ENTRE LES SEXES

- › Répartition hommes/femmes au sein des fonctions de support
- › Mise en place de grilles de salaire pour objectiver le rapport responsabilité/salaire



EAU PROPRE ET ASSAINISSEMENT

- › Baisse de la consommation d'eau (cabine de dégraissage)
- › Rejets en eau conformes à la réglementation
- › Traitement de surface doté de bassins à cascades inversées



MESURES RELATIVES À LA LUTTE CONTRE LES CHANGEMENTS CLIMATIQUES

- › Utilisation de transporteurs adhérents à la charte CO²
- › Taux de chargement optimisés
- › Diminution du nombre d'impression de catalogues imprimés. Transition vers une offre digitale



VIE TERRESTRE

- › Utilisation de bois certifiés PEFC (biodiversité et lutte contre la déforestation)
- › Absence de pollution (sol, eau, air) par notre respect de la législation en vigueur



PARTENARIAT POUR LA RÉALISATION DES OBJECTIFS

- › Dons aux associations
- › Recherche active de filières industrielles de composants issus du recyclage





Nos engagements

Notre stratégie, nos actions quotidiennes, nos comportements, nos produits et services sont guidés par des valeurs fortes qui soutiennent les finalités suivantes :

Favoriser le bien-être
des utilisateurs

Garantir la qualité
et la sécurité de nos produits

Placer l'innovation
au cœur de nos préoccupations

Avoir un impact positif
sur la société

NOTRE APPROCHE

UNE OFFRE POUR CHAQUE USAGE

Nous plaçons l'utilisateur au cœur de notre démarche de développement produit et aménagement

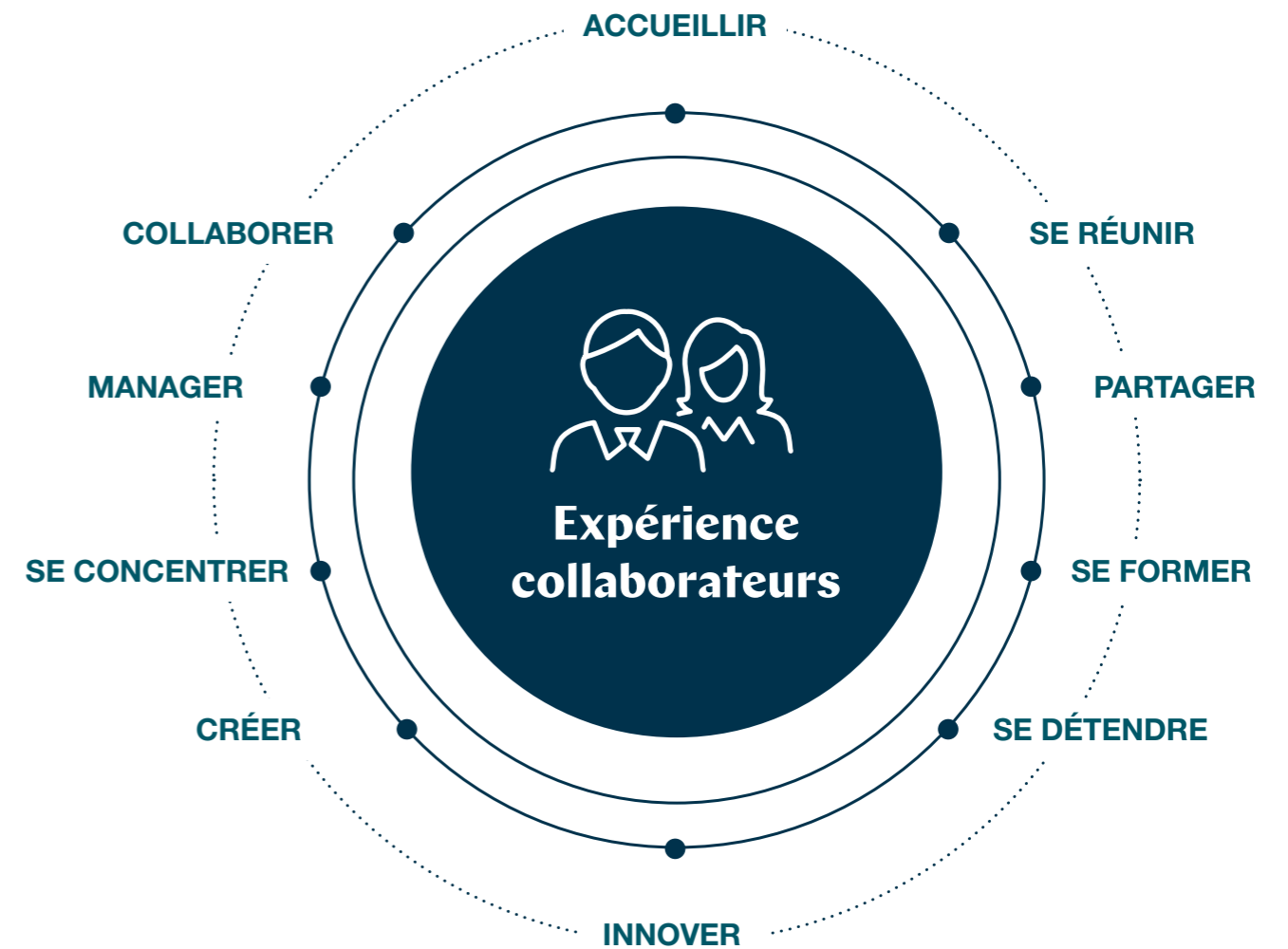

Nos services : Des solutions globales pour des projets uniques

Plus que jamais, l'aménagement des espaces tertiaires est un outil de management et de performance des organisations. Au cœur des problématiques d'aménagement depuis plus de 30 ans, nous vous accompagnons dans la réalisation de votre projet.



ÉCOUTER

COMPRÉHENSION DES BESOINS

Définir le périmètre
de votre projet

Restituer vos enjeux
et contraintes

.....



ANALYSER

MATÉRIALISATION DU PROJET

Imaginer les solutions
qui correspondent à vos besoins
et à votre budget

.....



INSPIRER

TENDANCES ET PROSPECTIVE

Écoute et analyse des tendances sociétales,
des usages et des nouvelles technologies

Identité d'entreprise, univers de styles
et ambiance de travail

.....



AMÉNAGER

IMMERSION ET ACCOMPAGNEMENT

Zoning, respect des flux et modes de travail

Visualisation et projection d'espaces
en 2D et 3D pour décider et communiquer

.....



FABRIQUER

PRODUCTION FRANÇAISE

Maitrise du travail du bois, du métal et de la
tapisserie (2 usines en Bourgogne et Normandie)

Fabrication de mobilier standard
ou sur mesure pour les projets à volume

.....



STOCKER

LIVRAISON RAPIDE

Une majorité de produits disponibles sur stock
dans les finitions les plus demandées

Suivi en temps réel de la disponibilité
des produits (EOL.net)

.....



LIVRER ET INSTALLER

SERVICE LOGISTIQUE À LA CARTE

Livraison, dépose, et/ou
montage du mobilier

12 plateformes de dégroupage, des équipes
d'installateurs professionnels

.....



SUIVI ET QUALITÉ

ASSISTANCE ET SAV

Des produits
certifiés & garantis

Suivi des installations et
du parc mobilier une fois équipé

.....

Inspirations 2023-2024

Au plus près des tendances

Pour vous guider dans la création d'espaces de travail uniques, découvrez 8 styles décoratifs. Imaginés par notre studio design, ils mettent à l'honneur les matières et couleurs de notre nuancier général



Minimal

Simple
Essentiel
Serein



Green working

Naturel
Engagé
Vivant



Focus sur le noir velours MK



Un toucher velours,
haute résistance



Un effet mat
qui sublime
les espaces



A retrouver sur
une sélection
de bureaux,
rangements et
tables de réunion



All in black

Caractère
Profondeur
Élégance



Néo rustique

Less but better
Noir & bois
Archétype

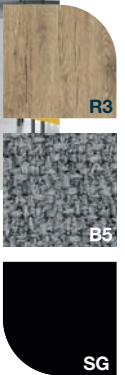

Nouveau classique

Tradition
Statutaire
Sobriété

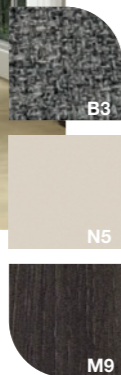

Ocr'attitude

Terrestre
Nature
Chaleur

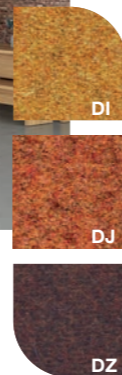

Oxygène

Oasis retrouvée
Fraîcheur mentholée
Douceur



Cocoon

Épuré
Apaisant
Organique



Travailler en mode hybride : les nouveaux usages

Nous sommes dans une nouvelle ère du travail

À l'heure où 4 grandes entreprises européennes sur 5* ont adopté une organisation hybride du travail, de nouveaux enjeux s'imposent quant à l'aménagement des espaces tertiaires.

LE TRAVAIL HYBRIDE C'EST QUOI ?

Le fait de mixer son temps de travail entre présentiel (sur site) et distanciel (chez soi ou dans un tiers lieu).

LES ENJEUX ?

› Des espaces plus collectifs :

plus que de simples espaces lounge, des espaces qui célèbrent le présentiel. Ils encouragent les activités collectives, créatives et l'esprit d'équipe

› Des espaces régénérants* :

au delà de la simple idée de bien être, il s'agit ici de privilégier le ressourcement physique et mental des salariés. Des espaces qui restaurent le niveau d'énergie des collaborateurs pour créer les conditions de la performance

› Des espaces flexibles :

ils s'adaptent selon l'usage ou la fréquentation des sites. Une façon d'optimiser les m² sans empiéter sur le confort et le bien-être des collaborateurs.



DANS MA BULLE

Intégrez des cabines acoustiques Chatbox en remplacement des salles de réunions classiques.

Elle optimisent l'espace, et le confort acoustique des collaborateurs en les isolant de l'open space.

Pour se concentrer, téléphoner ou échanger en toute confidentialité.

› Chatbox p. 184



NOUVEAU NOMADISME

Sièges autorégulés ou boîtier de connexion avec accès direct, des nouvelles options pour se connecter, s'installer sans perte de temps.

› Siège Eliott p. 116 - Oscar p. 220

› Nouvelles options de connectique p. 278



CÉLÉBRER LE COLLECTIF

Créer un espace lounge pour se retrouver, échanger, partager ses idées en mode informel.

Un espace détente complémentaire avec une table Ping pour bouger, respirer entre 2 réunions.

Des espaces indispensables pour se régénérer et entretenir l'esprit d'équipe

› Margot p. 28

› Ping p. 178



ESPACE FLEXIBLE

Un espace agile dédié à une équipe projet. Ses éléments mobiles permettent d'adapter la pièce selon l'usage de l'équipe.

Il est réservable, dédié à l'équipe le temps du projet et sinon utilisable en mode Flex lorsqu'il n'est pas utilisé.

› Arial Mobile p. 168 - Martin p. 180 - Solange p. 116 - Camille p.136

Aménagez selon vos contraintes de temps

STOCK OU SUR MESURE ? DES SOLUTIONS SELON VOS BESOINS

Pour répondre à la diversité des projets d'aménagement, notre offre a été construite pour s'adapter à vos contraintes de style et de temps.

Nous vous offrons différentes possibilités de délais de livraison en fonction des articles et des nuances sélectionnées.

NUANCES EN STOCK

Une vaste sélection d'articles et de nuances sur stock

LIVRABLE EN
10 JOURS

NUANCES SUR DEMANDE

Une sélection d'articles et de nuances sur demande

LIVRABLE EN
4 à 6 SEMAINES

SUR MESURE

Nous personnalisons notre mobilier en fonction de vos projets (nuances, dimensions...)

LIVRABLE EN
6 à 8 semaines

Un catalogue papier et des supports digitaux pour vous faciliter la vie

UN PARCOURS DE DÉCOUVERTE ON OU OFF LINE

Suivez le fil de vos inspirations à travers le catalogue. Lorsque vous souhaitez en savoir plus, scannez le QR code à disposition dans les pages produit.

Il vous donne accès à des informations détaillées : banque d'images, fiches techniques, finitions...

- 1 -
Choisissez
les produits qui vous intéressent dans le catalogue

- 2 -
Scannez
le QR Code

TOUTES LES
RESSOURCES
ON LINE



- 3 -
Consultez
les fiches techniques et accédez à des informations complémentaires sur le site

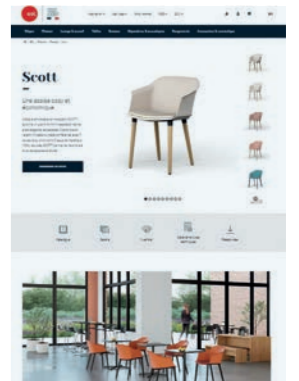
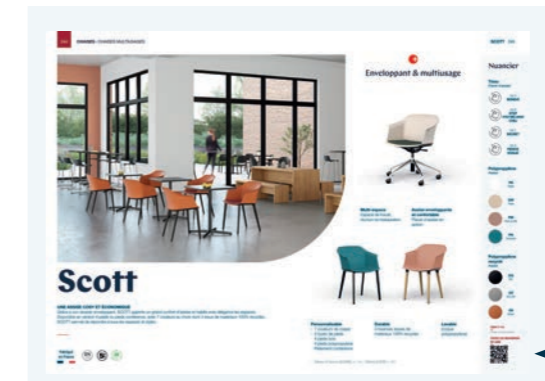
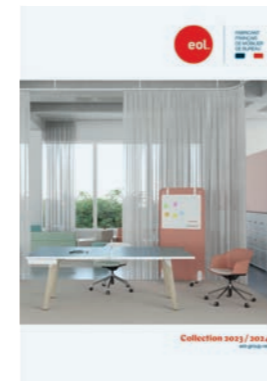

COMPRENDRE NOS PICTOGRAMMES

Fabriqué en France
Fabriqué en France

Fabriqué en Europe
Fabriqué en Europe

Siège à monter soi-même

Siège pré-monté (assise et dossier montés, lift, piétement et roulettes à monter) - Hors accoudoirs

Possibilité d'empiler des chaises

Possibilité d'empiler des chaises sur chariot

Nuancier tissu
Cat. A, B, C, D disponibles sur délai. L'ensemble des coloris est présenté en page 284

Renvoi vers les pages « connectique »

Surface anti-bactérienne garantie pour tous les plateaux en mélamine excepté en décor MK Noir velours

28 %
Pourcentage issu de matière recyclée

Mobilier conforme aux personnes à mobilité réduite (PMR)

Sommaire

Espaces lounge & accueil 18

Assises modulaires	22
Chaufeuses et canapés	28
Tables basses	40
Banques d'accueil	42
Poutres	54

Espaces de travail 56

Bureaux direction	58
Bureaux collaborateurs & Séparations	80
Home office	82
Pourquoi un poste assis debout ?	84
Bureaux assis-debout	86
Bureaux	96
Séparations	116
Rangements	124
Rangements de proximité	126
Tower & caissons	128
Meubles casiers	136
Armoires	140
Classeurs	149
Rayonnages	150
Vestiaires	152

Espaces réunion & collectivités 154

Tables de réunion	158
Tableau mobile	180
Cabines acoustiques	184
Tables multiusage	188
Tables de restauration	198

Assises 204

Sièges de travail	206
Comment bien régler son siège de travail ?	208
Sièges direction	210
Sièges ergonomiques	214
Sièges opératifs	222
Sièges spécifiques	224
Chaises	228
Chaises visiteurs	230
Chaises multiusage	236
Chaises restauration	250

Accessoires & électrification 262

Accessoires	264
Luminaires	266
Végétaux décoratifs	268
Corbeilles de tri sélectif	270
Portemanteaux	272
Accessoires de réunion	273
Accessoires de bureau	273
Bras supports écrans	274
Supports multimedia	277
Electrification	278
Connectique	278
Gestion des fluides & voiles de fond	279

Nuancier 282

Espaces Lounge & Accueil



Lounge & accueil



Zélie

LOUNGE

RÉUNION

BRAINSTORMING

Page 22 ›

.....



Margot

LOUNGE

RÉUNION

Page 28 ›

.....



Bip

LOUNGE

Page 34 ›

.....



Galway

LOUNGE

Page 38 ›

.....



Chest

LOUNGE

Page 39 ›

.....



Tables basses

ACCUEIL

LOUNGE

Page 40 ›

.....

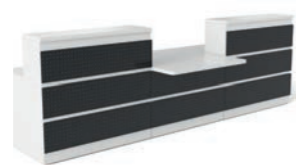

Guest

ACCUEIL

Page 42 ›

.....



Greta

ACCUEIL

Page 48 ›

.....



Évasion

ACCUEIL

Page 54 ›

.....



Rosalie

ACCUEIL

Page 55 ›

.....



Sosi

ACCUEIL

Page 55 ›

.....



Zélie

JOUER AVEC LES FORMES ET LES COULEURS

Avec ses formes géométriques, ZÉLIE signe d'un trait contemporain les espaces de travail.

Modules d'angle, carrés ou rectangulaires, mobiles ou fixes, les multiples possibilités de ZÉLIE rendent l'espace aussi unique que confortable.

Fabriqué
en France





Dynamique & modulaire



Reconfigurable

Assise 1, 2 ou 3 places, avec ou sans dossier

Fixe ou mobile

Pouf et assises

Tablette écriteire

Elle se déplace facilement selon les besoins

Connectée

Prises directement accessibles via les modules de liaison

Zooms

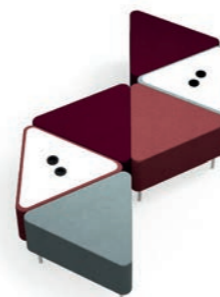

Module de liaison

Avec connectique intégrée
1 PC + 2 USB-A



Assise mobile

2 roues arrière



Système de liaison

Rétractable



Composer ZÉLIE

Synoptique

Assises sans dossier

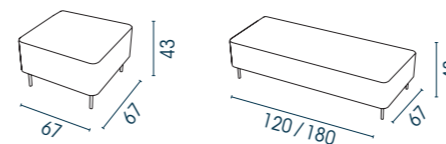

Modules de liaison

Avec ou sans connectique

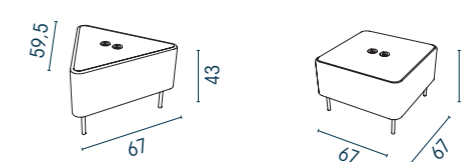

Assises avec dossier

Fixe

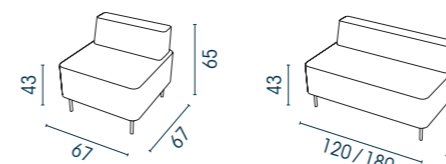

Mobile

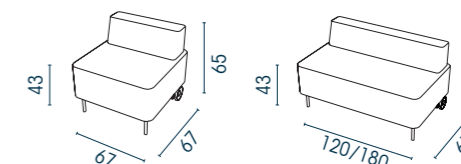

Poufs

Fixe ou mobile

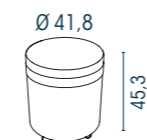

Tables basses

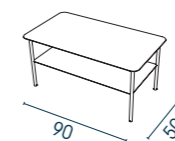
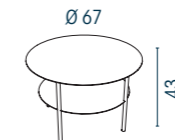

Tablettes écrivain

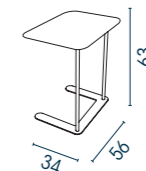
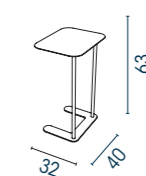

Nuancier

Tissu

Assise et dossier



Métal

Piètement, tables



Exemples de configurations



Se réunir

Avec une tablette écrivain, elle ajoute une surface de travail et se déplace à volonté



Brainstormer

En version mobile, ZÉLIE apporte de l'agilité aux salles de brainstorming



Accueillir

Forme S
Jouer avec le module d'angle !



Îlot central
Peu importe la forme, le module d'angle permet de rester connecté pendant l'attente

TARIF P. 6
Détails et disponibilités

TOUTES LES RESSOURCES
EN LIGNE





Margot

L'ART DE VIVRE À LA FRANÇAISE

MARGOT habille avec raffinement les espaces. Son élégance tient à l'équilibre audacieux de ses formes, au contraste créé par l'association d'une assise moelleuse avec un piètement aux lignes épurées.

Un style distinctif qui n'oublie pas d'être fonctionnel. Les assises disposent d'un accès direct à la connectique. Multusage, elles s'adaptent autant aux espaces d'accueil, qu'aux zones informelles des espaces de travail.

Fabriqué
en France



⋮ Rangement GRETA p. 48



Moderne & distinctive



Multiusage

Haut ou bas dossier, avec ou sans cloison, les assises permettent de varier les usages : fauteuil isolé, zone d'attente, de détente ou de réunion informelle (box de 2 ou 4 personnes)



Connectée

Assises et plateaux équipés de prises avec connexion directe (PC + USB-A)



Détail des finitions

Un passepoil souligne les courbes de l'assise



Électrification des 2 côtés de l'assise

À droite et à gauche



Piètement

Bois ou métal



Tablette pivotante

Plateau mélamine ou linoléum

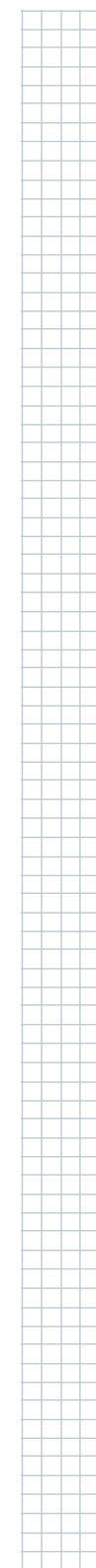



Composer MARGOT

Exemples de configurations



Se détendre

En version bas dossier

Idéale pour les coins cosy dans un bureau de direction, un espace détente ou d'accueil



Accueillir

Jouer avec les hauteurs

Des versions hautes pour délimiter les espaces ouverts ou les zones de circulation



Se concentrer

En version haut dossier

Un fauteuil 1 place pour s'isoler ou travailler



Se réunir

À 2 ou 4 personnes

Au sein d'un espace ouvert

Synoptique

Fauteuils et Canapés

Bas dossier
Avec ou sans connectique

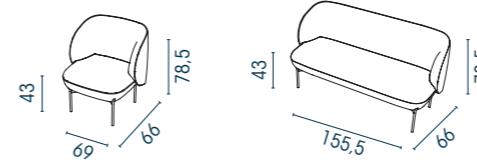

Haut dossier
Avec ou sans connectique

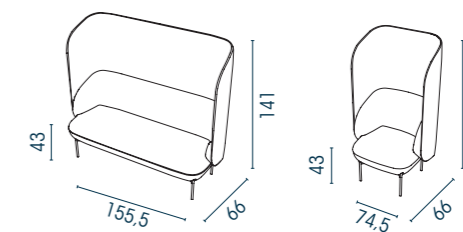

Cloisons avec table

Avec connectique

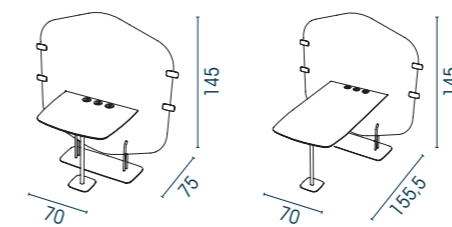

Méridienne

Avec ou sans connectique

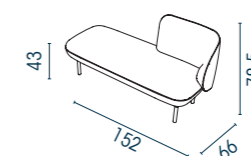

Tables basses

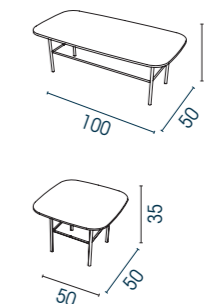

Pouf

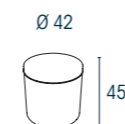

Accessoires

Tablette
écrivain



Tête ou
cousin tissu



Tablette
pivotante



Kit
d'électrification



Nuancier

Tissu

Assise et dossier



Métal

Piètement, tables

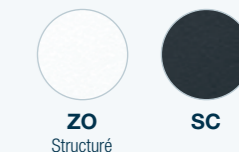
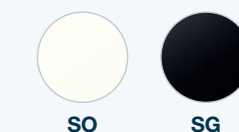

Métal / Bois

Piètement des assises

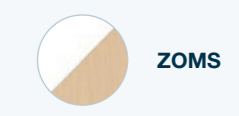

Linoleum

Plateaux ép. 20,6 mm



TARIF P. 7

Détails et disponibilités

TOUTES LES RESSOURCES
EN LIGNE





Bip

GÉNÉROSITÉ DES FORMES POUR UN CONFORT OPTIMAL

Modernes et généreuses, les assises BIP offrent une assise enveloppante et confortable.

Fixe ou pivotante, avec un large choix de piétements, BIP s'adapte autant aux espaces d'accueil, de détente que de réunion.





Généreuse & confortable



Une assise pour chaque usage

Piètement conférence ou 4 pieds, pivotant ou réglable en hauteur

Une assise pour chaque espace

accueil, détente, réunion

Lignes arrondies et enveloppantes

Surpiqûre contrastée pour un style unique

Mobile

Roulettes sols durs ou souples

Nuancier spécifique

Tissu EVO Cat. A



TS
Noir

TH
Gris souris

Similicuir VALENCIA Cat. C



F1
Gris perle

F2
Gris

F3
Noir

F4
Bleu marine

F5
Jaune maïs

F6
Vert Olive

F7
Terra cotta

F8
Grenat

F9
Beige

Tissu STEP Cat. B



A1
Bambou

A2
Beige

A3
Bleu marine

A4
Bleu pétrole

A5
Jaune moutarde

A6
Noir

A9
Vert anglais

E4
Vert D'eau

E5
Gris clair

E6
Tomette

Tissu SYNERGY Cat. C



Q1
Beige clair chiné

Q2
Marron chiné

Q3
Gris smoke chiné

Q4
Gris anthracite chiné

Q6
Coral chiné

Q7
Saumon chiné

G1
Bleu foncé chiné

Cuir Cat. E



G2
Chocolat chiné

G3
Céladon foncé

G4
Vert d'eau

YB
Noir

Y1
Taupe



GALWAY



Un classique intemporel
aux lignes épurées

Confort ferme

Version Non Feu
(mousse interne
avec tissu mirage)

Nuancier spécifique

Similicuir inca Cat. A



Tissu non feu mirage Cat. B



CUIR Cat. E



CHEST



Des lignes douces et arrondies
pour un confort enveloppant

Equipé de 4 patins de réglage
pour ajuster la planéité au sol

Nuancier spécifique

Tisu Bondai Cat. A



Simili cuir Cat. B



TARIF P. 11
Détails et disponibilités
TOUTES LES RESSOURCES
EN LIGNE



TARIF P. 11
Détails et disponibilités
TOUTES LES RESSOURCES
EN LIGNE





Tables Basses

TROUVEZ LA BONNE TABLE BASSE

Une offre large et variée qui s'adapte à une multitude d'espaces : du style classique, minimaliste au plus contemporain. En bois, métal ou linoléum, pour travailler ou simplement prendre un café, choisissez votre version !

MARGOT



H.35 x L.100 x P.50 cm

ZÉLIE



H.43 x L.90 x P.50 cm

ÉVASION



H.48 Ø 60 cm



H.35 x L.50 x D. 50 cm



H.43 Ø 67 cm



H. 63 x L. 40 x P. 32 cm



H. 63 x L. 56 x P. 34 cm

SUSHI



H.32 x L.60 x D.60 cm



STAR



H.45 x L.60 x D.60 cm



PURE



H.43 x L.76 x P.59 cm



H.32 x L.110 x P.70 cm



H.45 Ø 75 cm

Fabriqué
en France



Sauf BIP, ZÉLIE



Surface
antibactérienne
(sauf Zélie)



5
ans

TARIF P. 12
Détails et disponibilités
TOUTES LES RESSOURCES
EN LIGNE





Guest

PERSONNALISEZ VOTRE ACCUEIL

GUEST est une banque d'accueil ultra personnalisable.

Ses différents modules, son large choix de finitions et ses 4 décors de façades, permettent à GUEST de créer des espaces d'accueil singuliers.

Fabriqué
en France



Surface
antibactérienne

Fauteuils MARGOT, p.28 - Assises ZÉLIE, p.22



Modulaire & personnalisable

Habillages

Mélanime ou métal
(4 décors au choix)



Mélanime

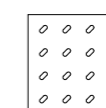

Biais

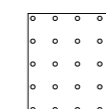

Pois

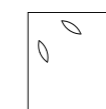

Feuilles

Éléments décoratifs



Surtablette neutre



Sur-tablette avec message
+ Option Kit Led blanc ou couleur

Décorative

Une base de structure et piétement en mélanime blanche, qui accueillent des éléments décoratifs au choix

Une configuration pour chaque usage

4 modules au choix à assembler selon ses besoins



Électrification



Obturbateurs de série (sauf modules PMR)



Avec ou sans échancrure (Intégration d'écrans jusqu'à 22 pouces)



Goulotte métallique pour passage de câbles (option)

Côté utilisateur optimisé

Pieds intermédiaires adaptés pour un meilleur confort des jambes



Synoptique

Module bas

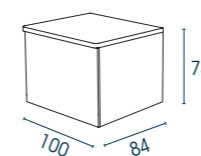

Modules haut

Avec ou sans échancrure (L. 120 et 160)

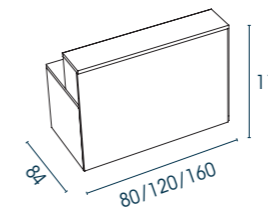

Modules d'angle

90° Droite ou Gauche

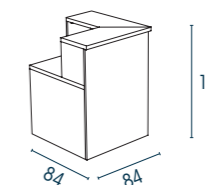

Modules PMR*

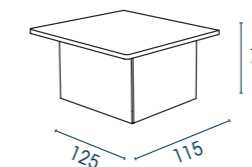
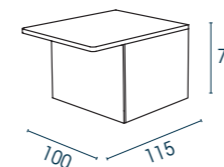

Habillages

(à commander obligatoirement)



* PMR : personne à mobilité réduite

Nuancier

Mélamine

Plateaux ép. 38 mm



Mélamine

Habillages ép. 19 mm

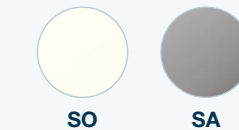
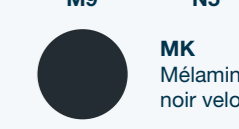
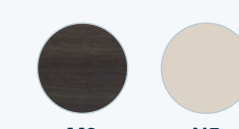
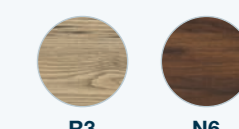
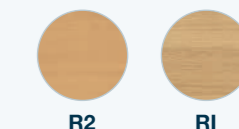

Composer GUEST

Exemples de configurations



Banque fermée

2 Modules d'angle droite et gauche, ajoutés à un module haut, offrent un aspect confidentiel à la banque d'accueil. Le plus : montrer un espace toujours rangé



Banque ouverte

Intégrer un module PMR en extrémité ou au centre de la banque permet un accueil assis ou debout

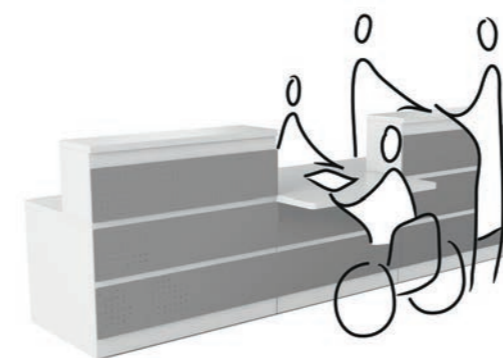

Banque pour grand espace

Multiplier les modules pour de plus grands accueils

TARIF P. 13

Détails et disponibilités

TOUTES LES RESSOURCES EN LIGNE





Greta

UNE BANQUE POUR CHAQUE ESPACE

Sa grande variété de modules et ses rangements complémentaires permettent à GRETA de s'adapter à toutes les typologies d'accueil. Décorative, ses panneaux frontaux et latéraux habillent les espaces avec élégance.

Fonctionnels, les plateaux et rangements disposent d'échancrure pour faciliter l'électrification des banques en toute discrétion.

Fabriqué
en France



Surface
antibactérienne

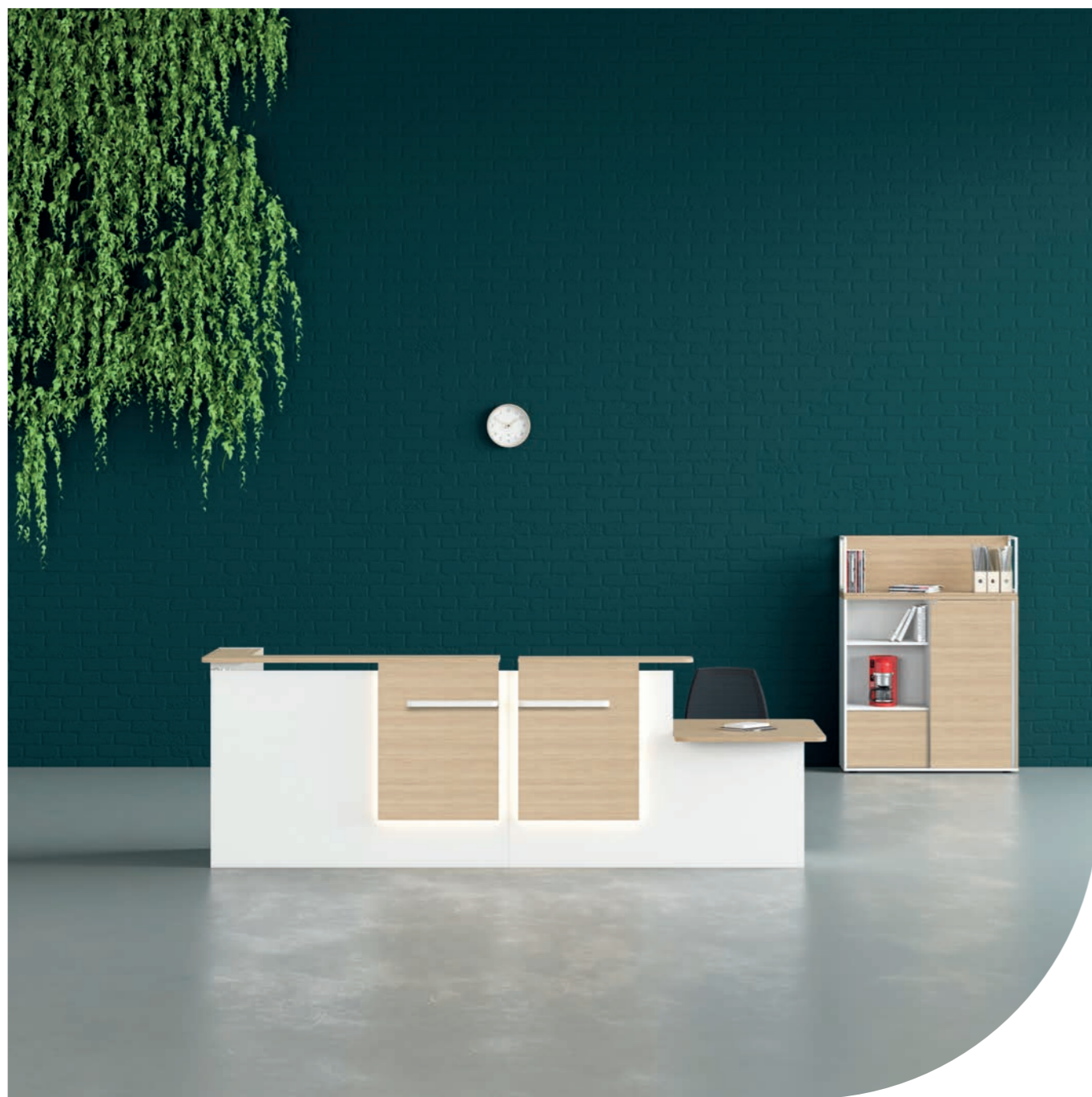

Complète & fonctionnelle

Une banque d'accueil
aux dimensions compactes



Habillage frontal
Avec tablette repose sac

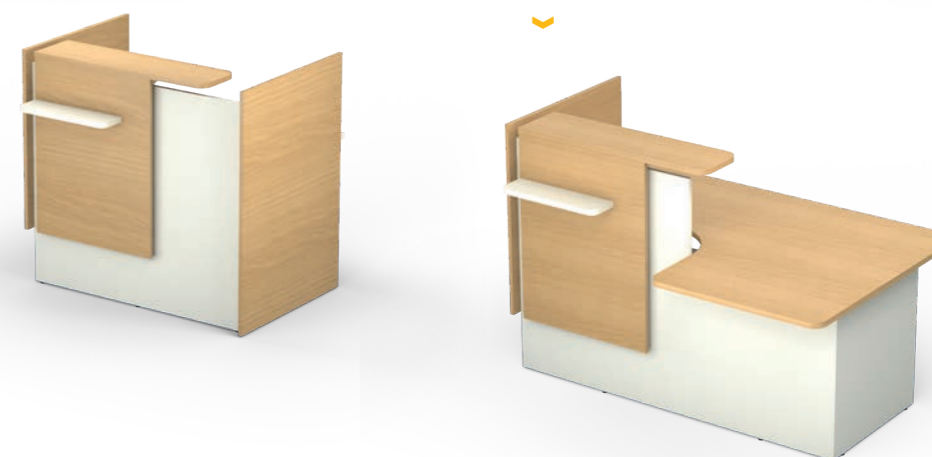

Zoom



Ergonomie utilisateur
Plateau avec échancrure pour
intégration d'écrans jusqu'à
21 pouces

Options



Électrification discrète
Échancrure intégrée dans le bas
des meubles de rangement

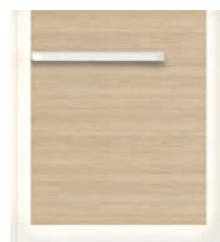

Kit led
Blanc ou couleur (à placer
derrière l'habillage frontal)



Tiroir
Pour dossiers
suspendus (en option)

Panneaux décoratifs

Une base de structure en mélamine
blanche qui vient s'agrémenter
d'habillages frontaux (option) ou
latéraux. Habillages coordonnés
aux plateaux.

Module PMR

Spécialement adapté
aux personnes à
mobilité réduite.

Des rangements coordonnés

- Avec top pré-percé pour obturateur optionnel
- Avec porte coulissante + serrure intégrée
- En option : tiroir pour dossiers suspendus

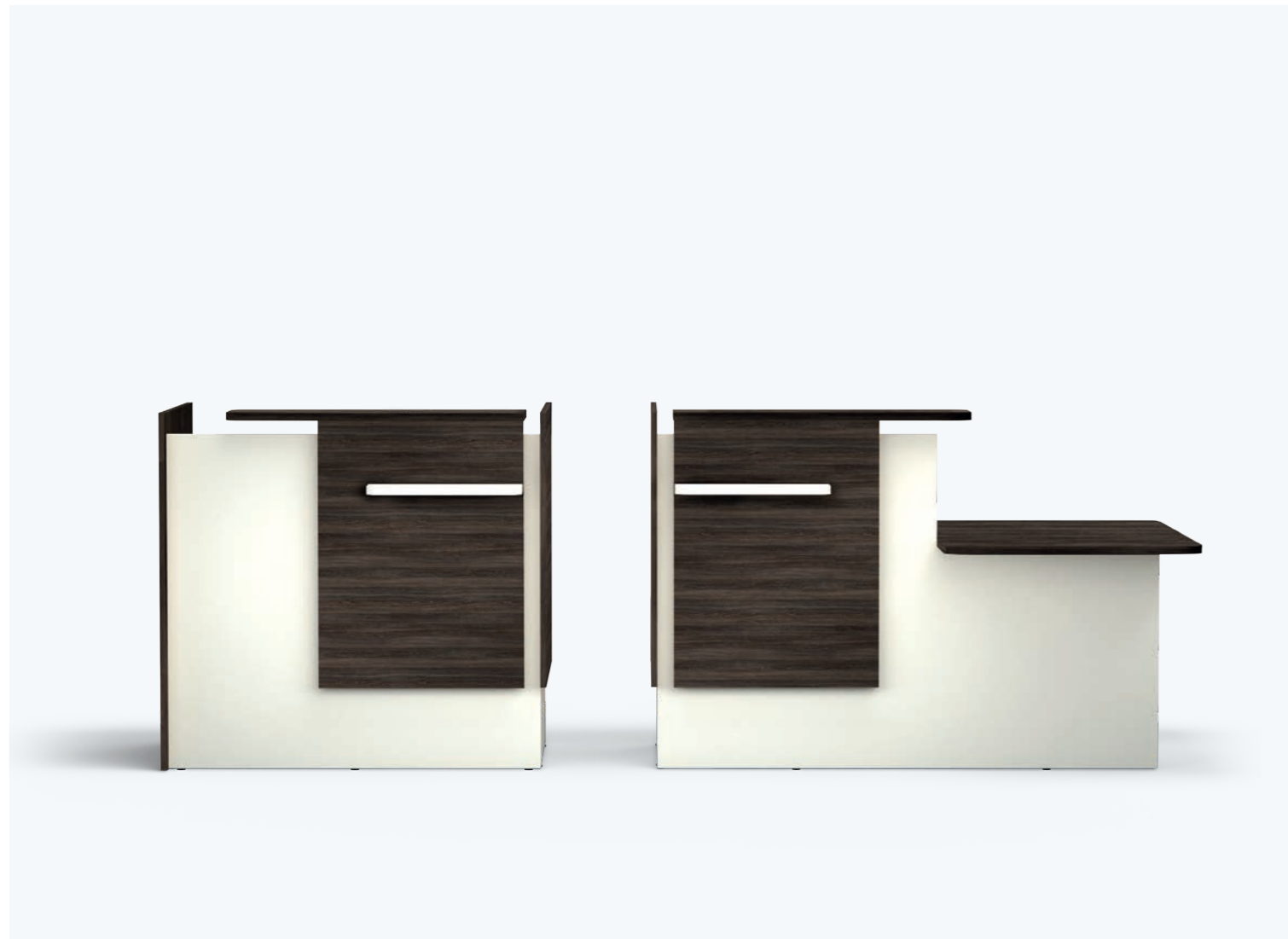

Composer GRETA

Exemples de configurations



Recevoir du public des deux côtés

Avec un module d'angle et un module PMR en extrémité.



Rangement intégré

Un rangement juxtaposé apporte

- Côté utilisateur, un rangement complémentaire
- Côté visiteur, un accès à la documentation officielle de l'entreprise

Synoptique

Modules hauts

Module d'angle

- Réception assis
- Plan de travail H. 73.5 cm

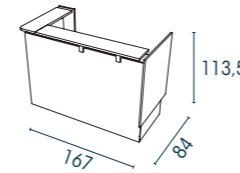

Modules droits

- Réception assis
- Plan de travail H. 73.5 cm

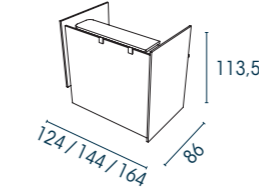

- Réception debout
- Plan de travail H. 95 cm

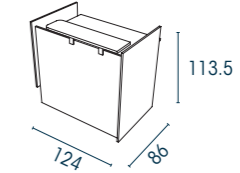

Modules PMR*

Réception assis/debout

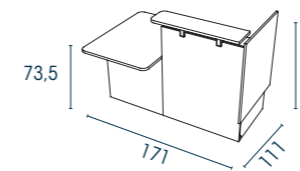

* PMR : personne à mobilité réduite

Réception assis

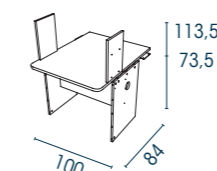

Rangements

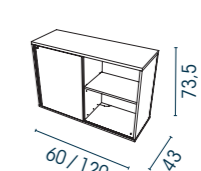
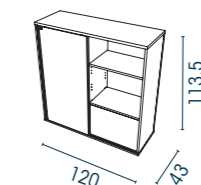

Options

Tiroir

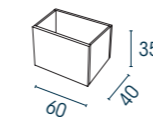

Tablette à poser ou à fixer

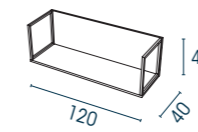

Habillage frontal

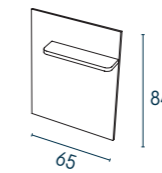

Nuancier

Mélanges

Structure banque ép. 25mm
Corps des rangements ép. 19mm



Habillages frontaux ou latéraux ép. 19 mm

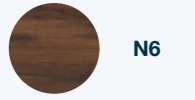

Adaptée à tous publics

Intégrer un module PMR aux extrémités ou au centre de la banque permet de varier les postures d'accueil : assis ou debout.

TARIF P. 15

Détails et disponibilités

TOUTES LES RESSOURCES
EN LIGNE



Evasion

+ Moderne & Chaleureux



Un design contemporain avec des assises en hêtre multiplis
Pour un accueil chaleureux & moderne

Assise en retrait du pied
(évite les frottements contre le mur)

Emplacement des assises et des tablettes au choix

Piètement aluminium brossé

Nuancier

Hêtre multiplis
Assises



VK
Blanc



VM
Noir

Métal
Traverses



SB
Aluminium



SG
Noir

Fabriqué
en France



TARIF P. 17
Détails et disponibilités
**TOUTES LES RESSOURCES
EN LIGNE**



Rosalie



Assise en retrait du pied
(évite les frottements contre le mur)

4 couleurs au choix
pour un accueil au style coloré

Assise enveloppante et confortable

Coque lavable
(polypropylène)

Emplacement des assises et des tablettes au choix

Piètement aluminium brossé

Fabriqué
en France



Sosi



Coque lavable & résistante
(assise et dossier métallique)

Poutre disponible avec et sans tablette

Emplacement des assises et des tablettes au choix

Fixation au sol disponible sur demande
(nous consulter)



Fabriqué
en Europe



Nuancier

Polypropylène
Assise



PS
Blanc crème



PQ
Gris



PJ
Jaune



PR
Noir

Métal
Traverses



SB
Aluminium



SG
Noir

TARIF P. 17

Détails et disponibilités

**TOUTES LES RESSOURCES
EN LIGNE**



Nuancier

Métal
Traverses



SB
Aluminium



SG
Noir

TARIF P. 17

Détails et disponibilités

**TOUTES LES RESSOURCES
EN LIGNE**



Espaces de travail





Bureaux de direction



Karl
Élégant & noble

Page 60 ›

.....



Kara
Statutaire & complète

Page 64 ›

.....



Moka
Intemporel & fonctionnel

Page 70 ›

.....



Rio
Moderne & sobre

Page 74 ›

.....



Robin
Tendance & naturel

Page 78 ›

.....



Karl

ÉLEGANCE ET CARACTÈRE DES ESPACES DÉCISIONNELS !

Karl se distingue par l'élégance de son dessin et la noblesse de ses matériaux. Ses lignes épurées imposent un style distinctif aux espaces Premium. Disponible en mélamine standard, linoléum ou mélamine noir velours, KARL se caractérise par la résistance et la texture douce de ses plateaux.

Pour les managers au style collaboratif, une table carrée pour travailler et réunir son équipe en même temps.

Fabriqué
en France



Chaises SCOTT, p. 244 - Sièges LÉON, p. 216



Elégant & Noble



Elégance des espaces
Des formes douces alliées à des matières nobles (pied en chêne massif)

Textures douces et uniques
Au choix,
• Toucher velours et haute résistance avec la mélamine MK
• Toucher doux et surface mate avec le plateau en Linoléum (cf. plus de nuances p. 285)

Electrification discrète
Passage de câbles intégré au piétement. Dessus des trappes coordonné au plateau

Synoptique

Bureaux individuels

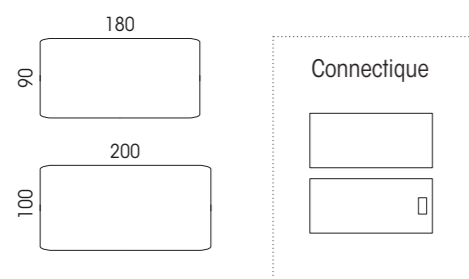

Bureaux/Réunion

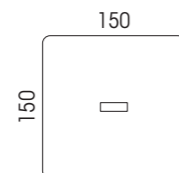

Rangements

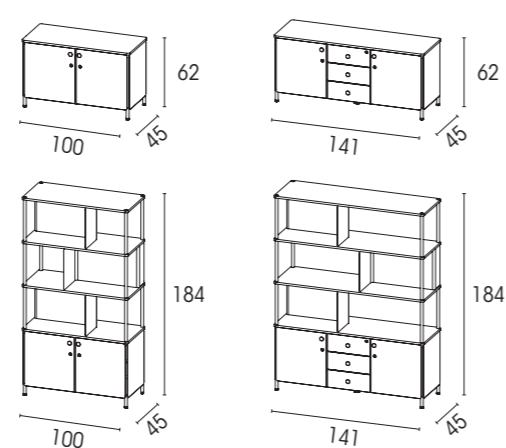

KARL existe aussi en version réunion p. 158

Zooms



Pied électrifié
Accès aux câbles par un cache en bois à visser (version plateau avec trappe)

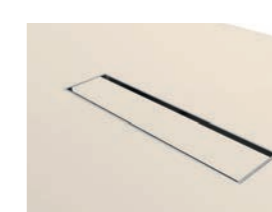

Trappe soft closing
Assortie à la couleur du plateau

Nuancier

Mélamine
Plateaux ép. 25 mm, top des crédences



N5



MK
Mélamine noir velours

Top crédence et tablettes bibliothèque



RI

Linoléum
Plateaux ép. 20,6 mm



LU

Bois massif
Piétements bureau



CM

Métal
Structure bureaux et rangements (montants et portes), voile de fond



ZP



ZC

TARIF P. 20
Détails et disponibilités

TOUTES LES RESSOURCES EN LINE





Kara

OPTIMISER SA SURFACE DE TRAVAIL AVEC ÉLEGANCE

KARA se distingue par l'épaisseur de son plateau et l'intemporalité de ses lignes. Fonctionnels, ses différents retours offrent une belle surface de travail.

Des rangements spécifiquement coordonnés complètent l'ensemble pour une décoration harmonieuse.

Fabriqué
en France



Table ELOISE, p. 194 - Siège SEVEN, p. 210 - Chaises ISABELLE, p. 230



Statutaire & Complète

Statutaire

Des formes droites, un plateau épais qui donne du caractère aux espaces de direction

Complète

Des configurations de bureaux variées, complétées de rangement

Détail des finitions

Caisson et retour, avec ou sans top verre

Electrification discrète

Plans de travail pré-perçés et retours équipés d'obturateurs



Caissons
2 ou 3 tiroirs



Bibliothèques



Armoires avec aménagement

Au choix :

- Avec portes battantes et/ou coulissantes
- Avec ou sans bloc tiroir



Composer KARA



Choisissez votre retour !

Avec un caisson porteur pour optimiser sa surface et gagner en rangement

Avec un retour aligné pour optimiser les m²

Avec un retour débordant pour gagner en surface de dépose et libérer son espace de travail

Synoptique

Bureaux individuels

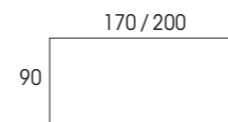

Bureaux avec retour

Aligné

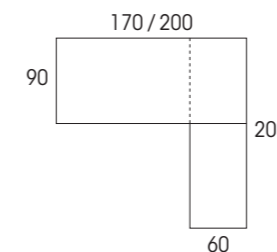

Débordant

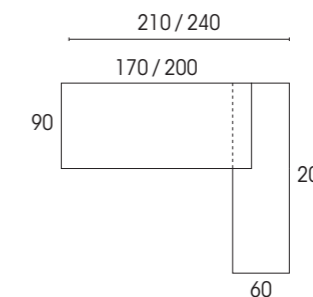

Bureaux avec caisson porteur

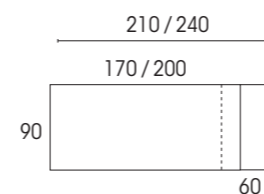

Bureaux avec retour et caisson porteur

Aligné

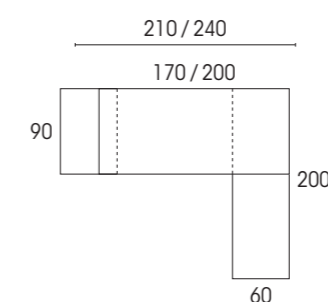

Débordant

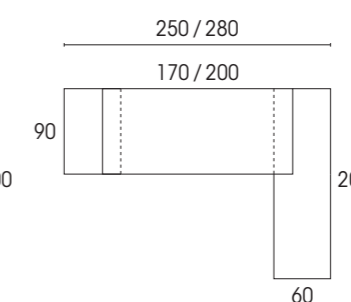

Rangements

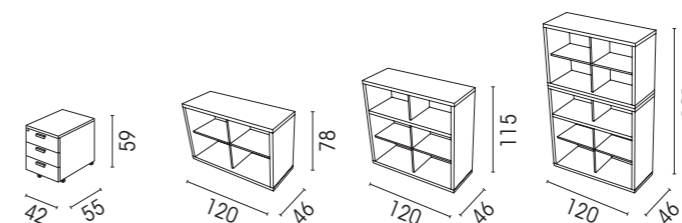

Rangements ouverts ou fermés : différents aménagements au choix, cf. tarif

Connectique Bureaux

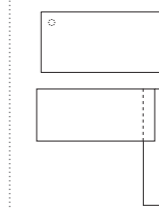

Nuancier

Mélanges
Plateaux ép.38 mm, piétement, retour et caisson



RI

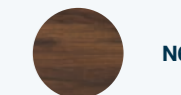

N6



M9

Verre
Top caisson, retour ép.6 mm



GS

TARIF P. 21
Détails et disponibilités

TOUTES LES RESSOURCES EN LINE



Encore plus de possibilités de rangement Cf. ARMAND p. 140



Moka

LE CLASSIQUE INDEMODABLE !

MOKA fait partie des grands classiques de la direction. Ses pieds panneaux réhaussés d'une entretoise apportent de l'allure au bureau.

Astucieux, son retour porteur offre un rangement complémentaire et optimise la surface de travail. Au choix, il s'ouvre côté circulation ou utilisateur.

Fabriqué
en France



Armoires ARMAND, p. 140 - Siège ELTON, p. 212





Intemporel & fonctionnel



Nuancier

Mélamine
Plateaux ép. 25 mm
Piètement, rangement

-  RI
-  N6
-  M9

Porte coulissante
du rangement

-  N5

Choix des configurations
Avec retour sur rangement
porteur ou version
panoramique

Voile de fond structurel
Avec perforations en partie
supérieure pour le passage
des câbles

Electrification
Plateaux pré-perçés pour
obturateurs (option)

Synoptique

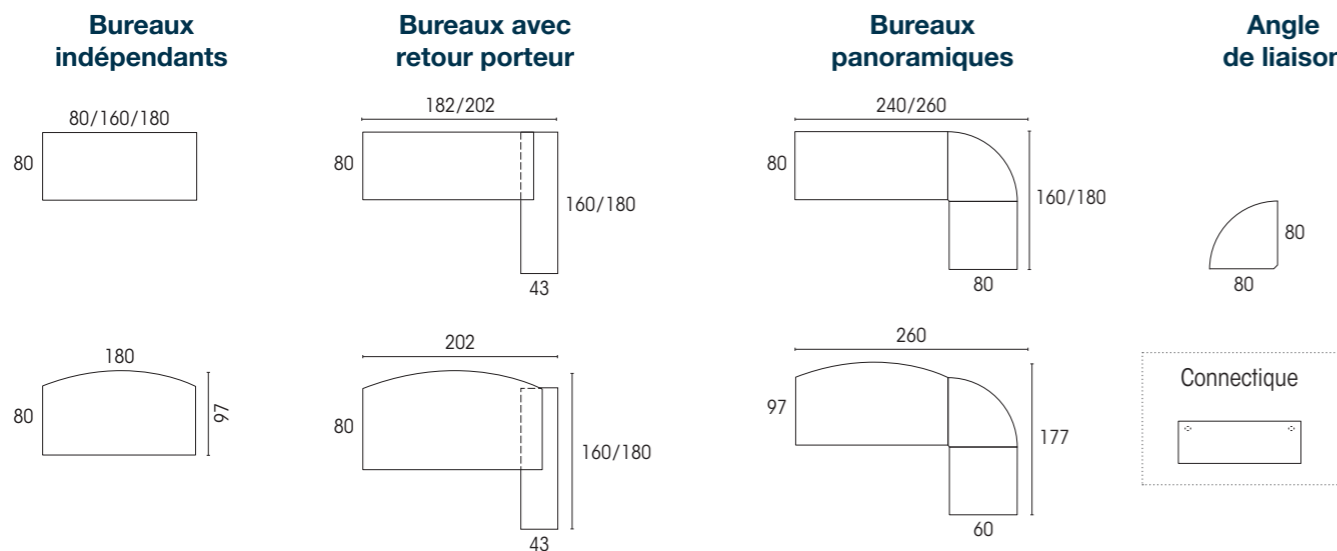

Rangements

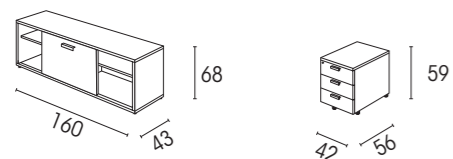

 Encore plus de possibilités de rangement
ARMAND p. 140

Retour porteur



Accès au rangement
Côté utilisateur

Côté visiteur

TARIF P. 24
Détails et disponibilités

**TOUTES LES RESSOURCES
EN LINE**





Rio

BRILLANCE ET LUMINOSITE !

Avec son esthétique sobre et moderne, RIO aménage les postes manager autant dans les espaces ouverts que les bureaux fermés. Dans sa version verre, il apporte brillance et luminosité à l'espace.

Différentes configurations au choix : avec ou sans retour, avec ou sans rangement, plateaux verre ou mélaminé, RIO s'adapte à chaque usage.

Fabriqué
en France









Moderne & sobre



Nuancier



Mélamine
Plateaux ép. 25 mm

-  RI
-  R3
-  N6
-  MK
Mélamine noir velours

Verre
Plateaux ép. 8 mm

-  GS

Métal
Piètement

-  SO
-  SA
-  SG

Altuglas
Portes rangement porteur

-  OA

TARIF P. 26
Détails et disponibilités

TOUTES LES RESSOURCES EN LINE



Design intemporel
Piètement arche
Section rectangulaire
(60 x 30 mm)

Élégance des espaces
Effet aérien grâce au plateau surélevé

Electrification variée
Obturbateurs ou trappe
(pour plateau mélamine)

Synoptique

Bureaux individuels

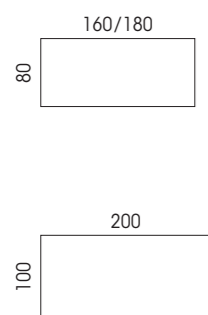

Bureaux avec rangement porteur

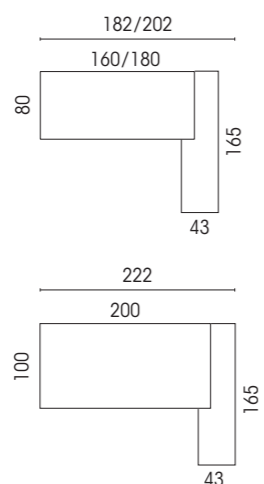

Bureaux avec retour suspendu

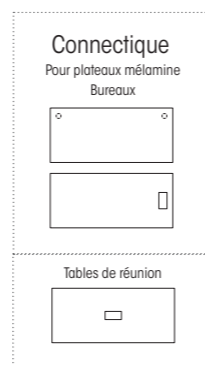
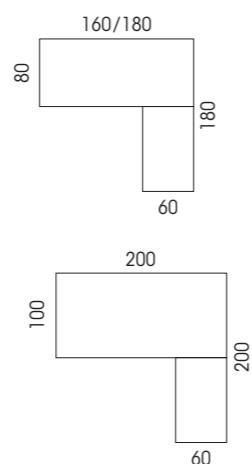

Retours

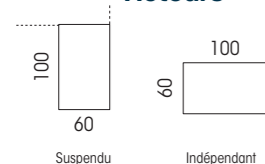

Tables de réunion

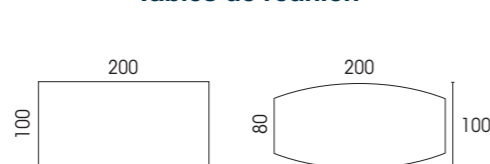

3 types de retour



Avec rangement porteur



Suspendu



Indépendant



Robin

2 positions de rangement



Option



◀ **Tiroir pour dossiers suspendus**
Ouverture par pression

Fabriqué en France



Surface antibactérienne



Tendance & Naturel



.....
Design contemporain
Piétement arche en hêtre massif. Il apporte douceur et chaleur aux espaces de direction

.....
Rangement sécurisé
Porte avec fermeture à clé

.....
Electrification variée
Obturateurs ou trappe décentrée. Descente de câbles intégrée dans le rangement porteur

Synoptique

Bureaux individuels

Bureaux avec rangement porteur

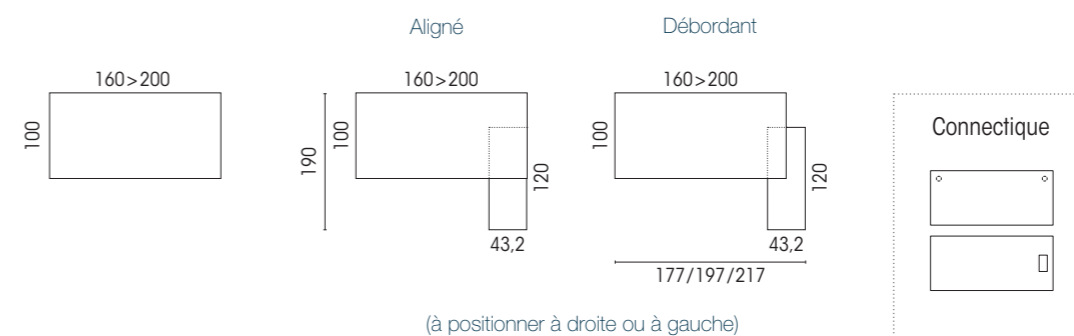

Nuancier

Mélangine
Plateaux ép.25mm, corps des rangements. (Porte coulissante assortie au plateau)



MG



N5



RI



MK/N9*

*Mélangine noir velours MK sur les surfaces horizontales (surfaces verticales en N9 mélangine noir)

Métal
Piétement (traverse) (Poignée porte assortie)



SO



SG

Bois
Piétement



MS

TARIF P. 28
Détails et disponibilités

TOUTES LES RESSOURCES EN LINE



⊕ Existe aussi en version Bureaux collaboratifs p. 96 et en version Réunion p. 174

Bureaux collaborateurs & séparations



Homère
Retour pivotant

HOME OFFICE

Page 82 ›



Axel
Pied I
Centrés motorisés et manivelle

ASSIS / DEBOUT

Page 86 ›



Lutz
Pied I
Centrés motorisés

ASSIS / DEBOUT

Page 92 ›



Solange
Ecrans et cloisons

SÉPARATION

Page 116 ›



Twins
Ecrans et cloisons

SÉPARATION

Page 122 ›

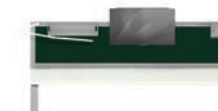

Lucien
Ecrans avec rails

SÉPARATION

Page 123 ›



Robin
4 pieds
Bois massif

BUREAUX

Page 96 ›



Conect
Piètement arche
ou boucle

BUREAUX

Page 100 ›



Arial
Piètement arche
(existe en mobile)

BUREAUX

Page 106 ›



Idol
Pied centré
ou décentré

BUREAUX

Page 110 ›



Forstyl
Pied L ou panneau

BUREAUX

Page 114 ›



+
Le bureau idéal
pour la maison !

 Configurations



Mode repos
Position fermée
0,51 m² au sol
L. 102 x P. 50 cm



Mode travail
Bureau avec plateau aligné
0,81 m² au sol
L. 161,5 x P. 50 cm



Mode travail
Bureau avec retour
1,2 m² au sol
L. 107 x P. 112,5 cm

Nuancier

Mélamine
Corps des meubles
Ep. 19mm



Plateau pivotant
Ep. 25 mm



 **MK**
Mélamine
noir velours

Homère

Mobile

Il se déplace selon les besoins
(roulettes tous types de sol dont
4 avec frein)

Modulable

Le plateau coulissant
et pivotant transforme
l'usage du bureau

Pratique

Module de rangement
avec cases ouvertes
et tiroir

Faible encombrement

En mode repos, l'espace est
optimisé

Fabriqué
en France



TARIF P. 29

Détails et disponibilités

**TOUTES LES RESSOURCES
EN LIGNE**





7h

C'est le temps que 70% de la population passe chaque jour en position assise

Pourquoi un poste assis-debout ?

Le corps humain est prédestiné à bouger. Pourtant, la vie moderne, le télétravail nous cantonne souvent à passer de longues heures assis sur une chaise. Une sédentarité qui n'est pas sans risque pour la santé.

Les risques de la sédentarité



Troubles musculo squelettiques



Troubles de santé mentale



Pathologies cardio-vasculaires



Diabète (Type 2)

Levez-vous et alternez les postures

Selon les utilisateurs de bureaux réglables*

88%

Indiquent que les bureaux assis debout sont faciles à utiliser

47%

Ressentent une amélioration des tensions au niveau du dos, du cou et des épaule

65%

S'estiment plus concentrés et productifs

Travailler debout **augmente de 10% la productivité**

La bonne posture

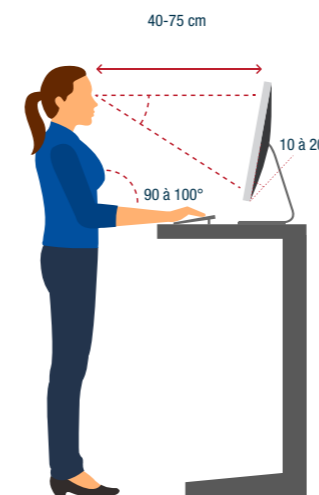

RÉGLAGE DE L'ÉCRAN

La hauteur de l'écran doit se situer au niveau des yeux, et légèrement incliné. La distance de l'écran doit être égale au bras tendu.

POSITIONNEMENT DES PIEDS

Les pieds doivent être bien ancrés au sol, écartés de manière à former un triangle entre jambes et bassin.

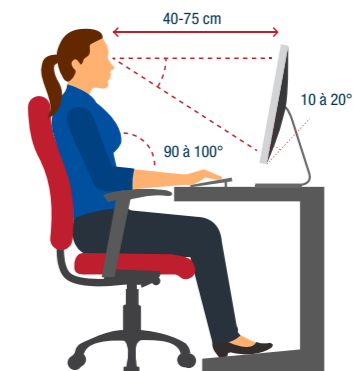

POSITIONNEMENT DES BRAS

En posant la main sur la table, le coude doit faire un angle droit. Les épaules doivent être détendues, les avant-bras parallèles au sol. Flexion minimale au poignet.

COMMENT ALTERNER LES POSTURES ?

Pour chaque 30 minutes travaillées,

- Restez assis 20 minutes
- Debout 8 minutes
- Déplacez et étirez-vous pendant les 2 minutes restantes

Toutes les 20 minutes, alternez entre position assise et position debout

* Source - Etude Stand Up to Work: assessing the health impact of adjustable workstations" (2018)



Axel

LE BUREAU QUI VOUS VEUT DU BIEN

Axel participe directement à la lutte contre la sédentarité en permettant à son utilisateur d'alterner les positions de travail entre assis ou debout.

Avec système motorisé ou manivelle, pour bureau individuel ou partagé, pour espaces collaboratifs ou réunions; AXEL contribue à améliorer la santé de vos collaborateurs.





Complet & ergonomique



Performant

Double motorisation
soit 1 moteur par pied

Sécurisant

Système anti-collision intégré
(pour la version motorisée)

Optimisé

1 seule structure
réglable pour plateaux
de 120 à 180 cm

Electrification facilitée

Goulotte intégrée entre
les 2 piétements
(uniquement pour
structure partagée)

2 types de réglages



Manivelle

Rétractable
sous le plateau
H. 71,5 à 115,5 cm



Motorisé

Avec boîtier de commande
4 mémoires de positions
H. 65 à 130 cm

Options



Roulettes

Avec frein \varnothing 40 mm
(Tous types de sol)



Montée de câbles

Pour structure partagée



Composer AXEL



Synoptique

Bureaux individuels

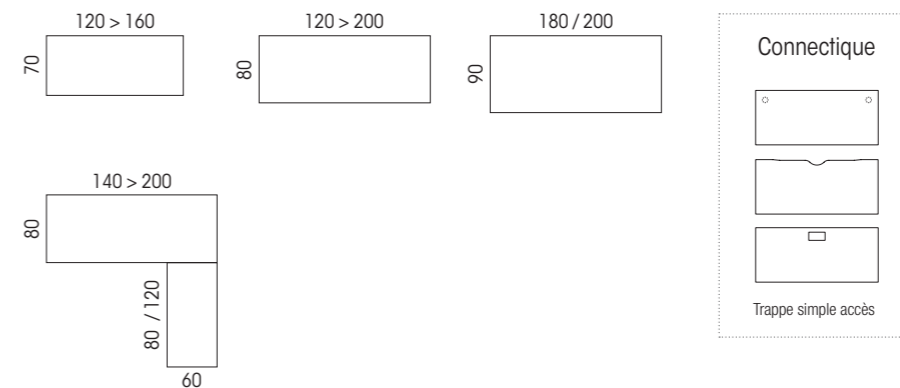

Bureaux structure partagée

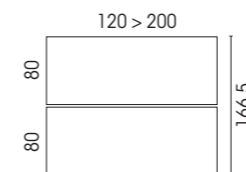

Panneaux écrans

Pour bureaux structure partagée

Tissu acoustique

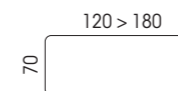

Tissu



Pour les bureaux individuels cf. panneaux écrans p. 116

Tables de réunion

(uniquement motorisées)

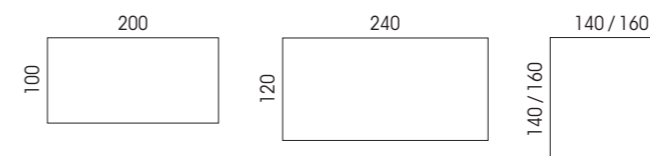

Connectique

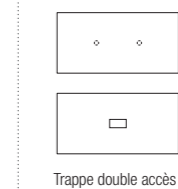

Travailler



Se réunir

Nuancier

Mélamine

Plateaux ép. 25 mm

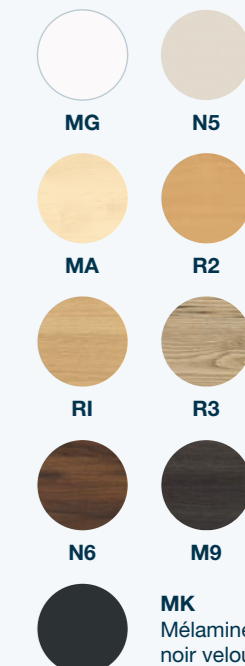

Métal

Piètements



Tissu

Écrans

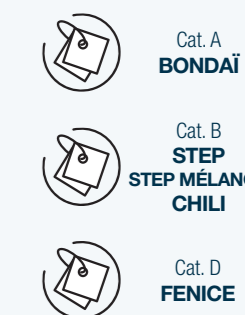

TARIF P. 29

Détails et disponibilités

TOUTES LES RESSOURCES EN LIGNE





Lutz

LE POSTE ASSIS-DEBOUT ACCESSIBLE

Une offre de bureaux individuels avec système motorisé qui allie confort de l'utilisateur et design épuré.

Une offre simple et qualitative à prix économique.





Economique & ergonomique



Electrification variée
obturbateurs, échancrure
ou trappe

Optimisé
1 seule structure
réglable pour plateaux
L. 120 à 180 cm

Choix des plateaux
ép. 19 mm ou 25 mm

Nuancier

Mélamine
Plateaux ép. 19 mm* ou
25 mm

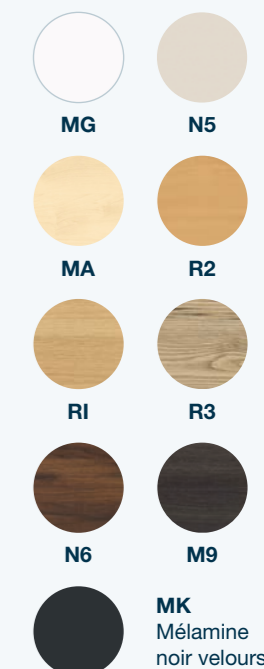

* Les plateaux ép. 19 mm sont disponibles avec les finitions RI et MG uniquement

Métal
Piétement

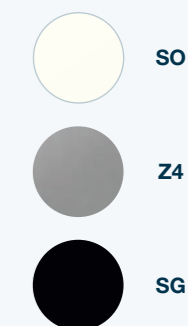

Synoptique

Réglage

Options

Ép. 19 mm

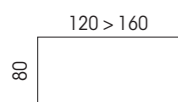

Ép. 25 mm

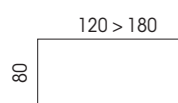

Connectique

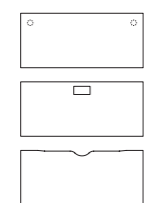

Motorisé
Avec boîtier de commande
4 mémoires de positions
H. 71,5 à 117,5 cm



Roulettes discrètes
Avec frein ø 40mm
(tous types de sols)



Vertèbre extensible

TARIF P. 34
Détails et disponibilités

**TOUTES LES RESSOURCES
EN LIGNE**





Robin

DES LIGNES DOUCES ET NATURELLES

Inspiré des codes de l'habitat, Robin se distingue par l'élégance de son piétement en bois massif. Légèrement arrondi, il apporte douceur et chaleur aux environnements de travail.

Une offre complète qui équipe autant les espaces manager, que les espaces collaboratifs ou de réunion.

Fabriqué
en France



Casiers CAMILLE, p. 136 - Panneaux à poser SOLANGE, p. 116 - Sièges ELIOTT, p. 216 - Cabine SILEN (exclu web)



Tendance & Naturel



Bureaux structure partagée

P. 142 ou 165 cm
Mono plateau ou double plateaux



Bureaux individuels

P. 60 à 100 cm

Design contemporain
Piètement arche en hêtre massif. Il apporte douceur et chaleur aux espaces de travail

Electrification variée
Obturbateurs, échancrure ou trappe

Montage Rapide
Pieds et traverse livrés assemblés

Nuancier

Mélamine
Plateaux ép. 25 mm



MG



N5



RI



MK
Mélamine noir velours

Métal
Piètement (traverse)



SO



SG

Bois massif
Piètement



MS

Synoptique

Bureaux individuels

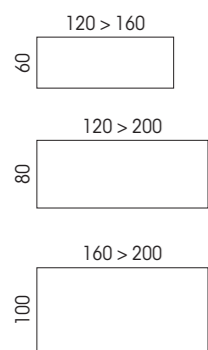

Bureaux structure partagée

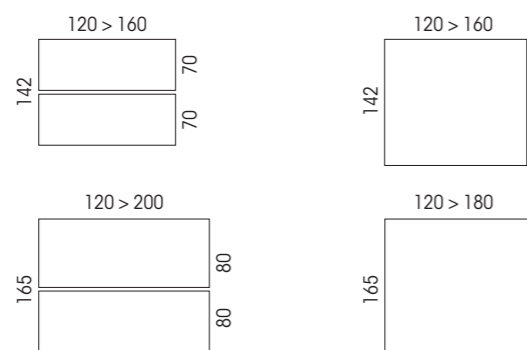

Connectique

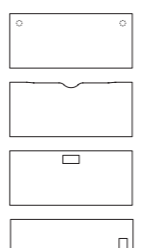

Uniquement plateaux p. 100 cm

Extensions

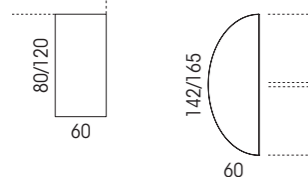

Zoom



Pied incliné
En hêtre massif
Traverse en métal

Option



Voile de courtoisie
Au choix tissu, mélamine ou métal

ROBIN existe aussi en version Manager p. 78 et en version Réunion p. 174

TARIF P. 35
Détails et disponibilités

TOUTES LES RESSOURCES EN LIGNE





Conect

L'ALLIÉ DES BUREAUX PARTAGÉS

Un piètement arche ou boucle aux lignes épurées, un plateau légèrement surélevé pour une silhouette aérienne... CONECT apporte de la légèreté aux espaces de travail.

Sa structure monobloc en fait aussi l'allié des bureaux partagés. Avec son système de bureaux départ et suivant, CONECT se multiplie à l'infini en fonction de l'espace disponible et de la population à équiper.

Fabriqué
en France





Intemporel & polyvalent

Bureaux individuels

P. 60 à 80 cm



Bureaux structure partagée

p. 142 et 165 cm

Existe en mono ou double plateaux



2 types de piètement



Arche
FIXE H. 73,5 cm
RH 62 à 86 cm



Boucle
FIXE H. 73,5 cm

Design intemporel

Piètement arche ou boucle mono bloc
Section rectangulaire
(60 x 30 mm)

Élégance des espaces

Plateau surélevé du piètement
pour un effet aérien

Electrification variée

obturateurs, échancrure
ou trappe



Composer CONECT

Synoptique

Bureaux individuels

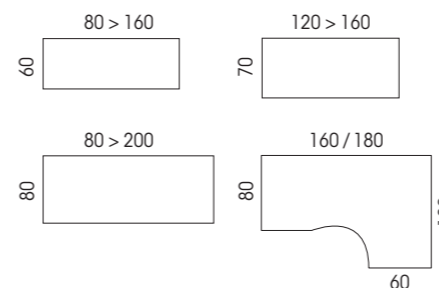

Bureaux structure partagée

Existent aussi en version bench plateaux coulissants

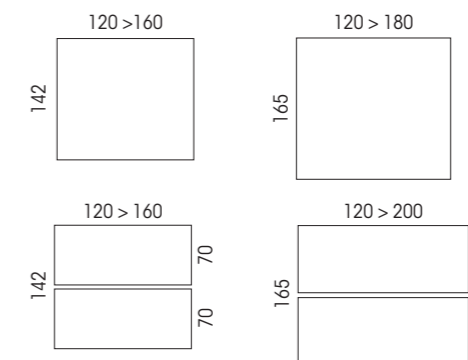

Bureaux individuels avec rangement

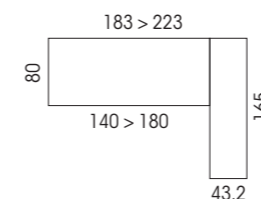

Bureaux structure partagée avec rangements

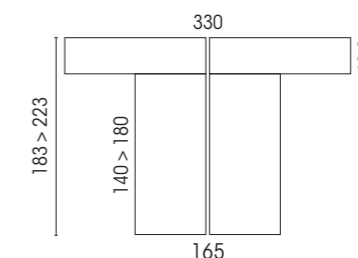

Retours

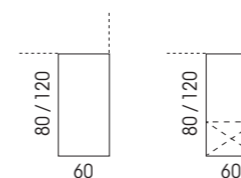

Extensions

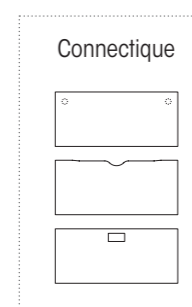
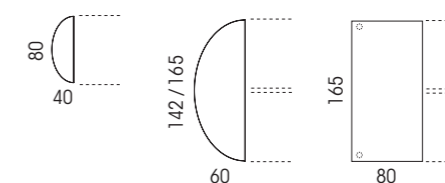

Nuancier

Mélangine

Plateaux ép. 25 mm

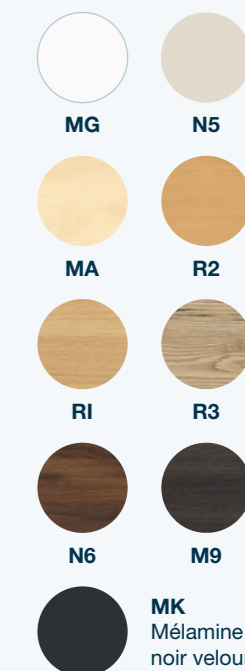

Métal

Piètements

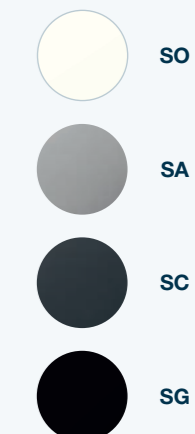

Exemples de configurations



Travailler

Optimiser sa surface en optant pour un caisson porteur sous le retour



Ranger

Choisir un rangement de proximité. Il offre un rangement complémentaire en même temps qu'un retour



Se réunir

En version Monobloc, et selon la connectique choisie, le plateau sert autant de bureau que de réunion

TARIF P. 38
Détails et disponibilités

TOUTES LES RESSOURCES
EN LIGNE





Arial

RENDRE L'ESPACE AGILE

Dotés de formes simples et d'un large synoptique, les bureaux Arial s'adaptent autant aux espaces de travail, de réunion que de formation.

Sa version mobile apporte de l'agilité aux environnements de travail. Elle permet aux collaborateurs de choisir la configuration la mieux adaptée à leurs usages sans changer de pièce.

Fabriqué
en France



Uniquement pour les bureaux fixes (sans roulettes)
et RH plateaux ép. 25 mm - Hors finitions MK-N9

Surface antibactérienne

Sièges OSCAR, p. 220 - Cloisons et écrans SOLANGE, p. 116 - Tableau mobile MARTIN p. 180



Simple & agile

Bureaux individuels

p. 80 et 90 cm



Bureaux structure partagée

p. 142 et 165 cm.
Existe en mono plateau
ou double plateaux



Nuancier

Mélamine
Plateaux ép. 19 mm*
ou 25 mm



MG N5



MA R2



RI R3



N6 M9



MK
Mélamine
noir velours

* Les plateaux ép. 19 mm sont disponibles avec les finitions RI et MG uniquement

Synoptique

Bureaux individuels



Existe en version mobile h.73,5 cm

Bureaux structure partagée

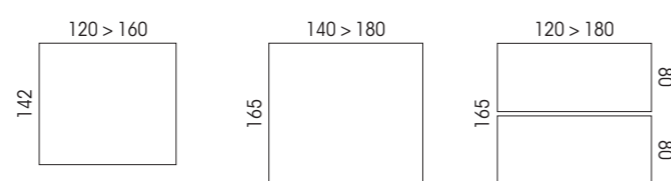

Retours



Connectique

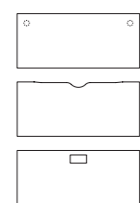

Design Minimaliste

Des formes simples qui s'adaptent à tous les espaces. Piètement section carrée (50 x 50 mm)

Polyvalente

Un synoptique varié pour équiper autant les espaces de travail que les espaces réunion ou formation (cf. ARIAL réunion p. 168)

Electrification variée

obturbateurs, échancrure ou trappe

2 types de piètements



➤ **Arche**
Pour bureau individuel et structure partagée
FIXE H. 73,5 cm
RH 62 à 86 cm



➤ **Arche mobile**
Pour bureau individuel
FIXE H. 73,5 cm
(Roulettes noires avec frein, tous types de sols)

Plateaux ép. 19 mm disponibles uniquement pour bureaux P. 80 et P. 165 cm
Plateaux nus pour bloc prise indépendant

ARIAL existe aussi en version Réunion p.168

TARIF P. 42
Détails et disponibilités

TOUTES LES RESSOURCES EN LIGNE





Idol

Casiers CAMILLE, p. 136 - Sièges LEON, p. 218

GESTION OPTIMALE DE L'ÉLECTRIFICATION

La forme du pied IDOL optimise le confort de son utilisateur en libérant l'espace sous le bureau. Il permet ainsi une plus grande liberté de mouvement des jambes. En plus, son carter clipsable, apporte une touche décorative en même temps qu'il masque l'électrification verticale du bureau.

Fabriqué
en France



Surface
antibactérienne



Intemporel et polyvalent



Choix du type de pied

Centré ou décentré pour ne pas gêner le mouvement des jambes sous le plateau

Choix des plateaux

Plans droits, compacts asymétriques ou symétriques, pour des configurations multiples

Electrification horizontale

Plateau pré-percé pour obturateurs (option)

2 types de piétements

Options



Centré

FIXE H. 73,5 cm
Avec ou sans carter
RH. 62 à 86 cm
carter inclus



Décentré

FIXE H. 73,5 cm
Avec ou sans carter



Carter décoratif

Il masque la descente des câbles



Voile de fond

Structural pour pied décentré ou en option pour pied centré



Composer IDOL

Synoptique

Bureaux individuels

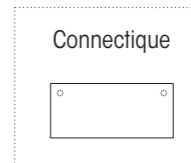
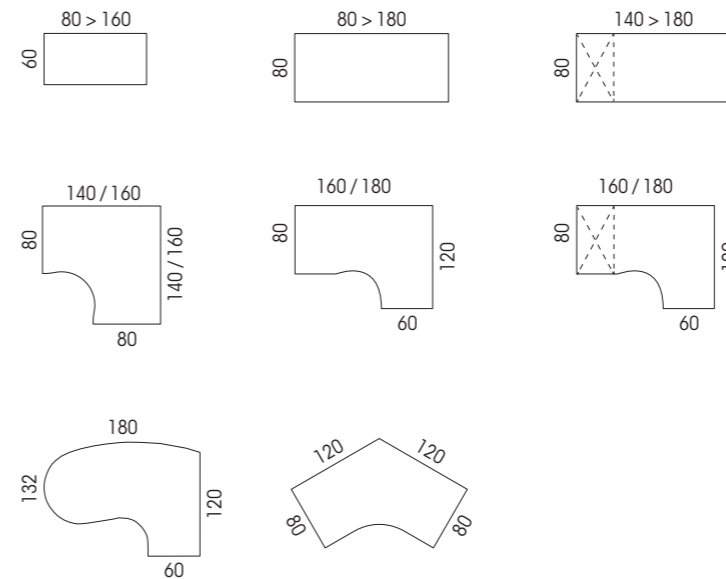

Retours

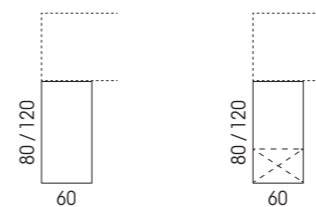



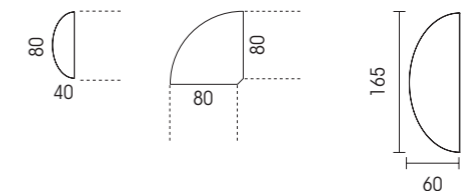



Extensions





Nuancier

Mélanges
Plateaux ép. 25 mm

-  **MG**
-  **N5**
-  **MA**
-  **R2**
-  **RI**
-  **R3**
-  **N6**

Métal
Piétements, carters

-  **SO**
-  **SA**
-  **SC**



Optimiser sa surface de travail

Avec un retour équipé d'un caisson porteur pour plus de rangement et de surface de travail



Avec un pied décentré qui inclut un voile de fond structurel



Varier les configurations

Une configuration trio pour un espace confortable et convivial

TARIF P. 44
Détails et disponibilités

TOUTES LES RESSOURCES EN LIGNE





Forstyl

Synoptique

Bureaux individuels

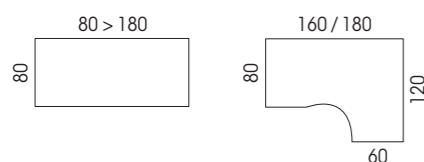

Extensions

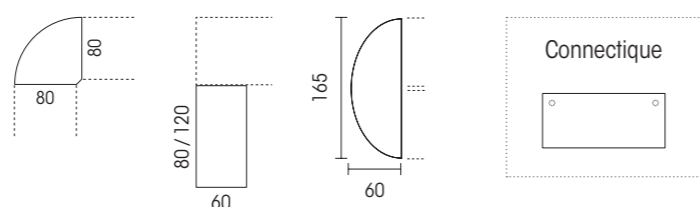

Fabriqué
en France



Décoratif & économique



Harmonie des finitions
Voile de fond structurel assorti au plateau

Electrification horizontale
Plateau pré-percé pour obturateurs (option)

Electrification facilitée
Voile de fond percé des 2 côtés pour permettre le passage des câbles

2 types de piétements



Pied panneau
H. 73,5 cm



Pied L
H. 73,5 cm

TARIF P. 47
Détails et disponibilités

**TOUTES LES RESSOURCES
EN LIGNE**



Nuancier

Mélanges
Plateaux, pied panneau, pied L ép. 25 mm et voile de fond



MG



R2



RI

Métal
Embase pied L



SA



Solange

A CHACUN SON ESPACE

Caractérisées par des lignes douces, SOLANGE transforme avec élégance les espaces partagés en espaces privés propices à la concentration.

Son ingénieux système de liaison, sans outil, permet de combiner plusieurs écrans ou cloisons entre eux. Ainsi les espaces se reconfigurent à l'envi.

Fabriqué
en France





Astucieux et acoustique



Un écran pour chaque usage

Version frontale ou latérale.
A poser ou à fixer

Pratique

Accessoires facilement repositionnables

Acoustique*

Environ 50 % des nuisances sonores absorbées

Recyclé

Âme en carton alvéolaire fabriqué à partir de fibres 100% recyclées recouvert d'une mousse de fibres polyester écologiques

Compatible avec des plateaux ép. 19 à 30 mm

Zooms



◀ Boutons

Esthétiques et fonctionnels, pour intégration d'un rail porte-accessoires



◀ Version à poser

L'écran se pose et se dépose à volonté grâce au jeu de pieds



Montage & démontage sans outils



Douceur des angles

Pour un style contemporain

Astucieux

Un seul kit de liaison pour relier 2, 3 ou 4 cloisons, sans outils

Fixe ou mobile

(Roulettes tous types de sols)

Varié

Acoustique ou non acoustique

Options



◀ Kit de liaison

Pour relier cloisons ou panneaux écran



◀ Tableau écritoire

Avec plumier
Se pose sur les cloisons



Armoire acoustiques
CLAUDINE, (Exclu Web)
- Bureaux CONECT, p.100

Composer SOLANGE



Libérer sa surface de travail

Des accessoires pour personnaliser
l'espace de chaque collaborateur



La version panneau écran H. 70
sert aussi de voile de courtoisie

Synoptique

Panneaux écrans

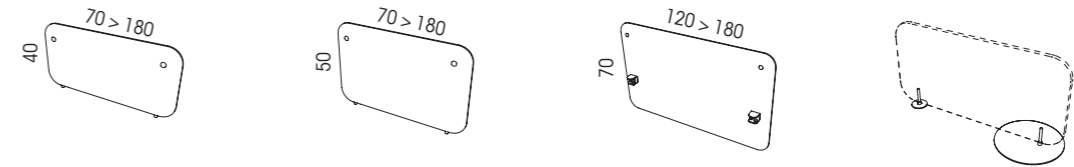

Pinces de fixation - Compatibles avec plateaux ép. 19 à 30 mm

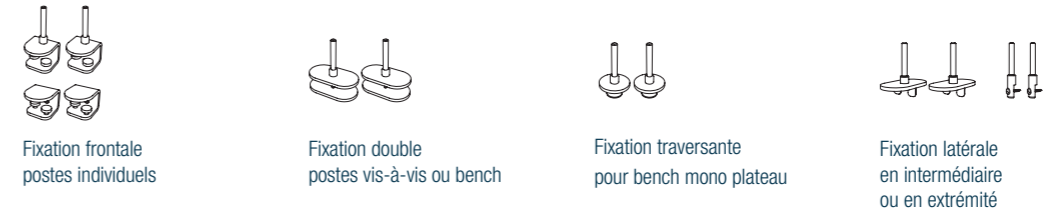

Rails et accessoires écrans

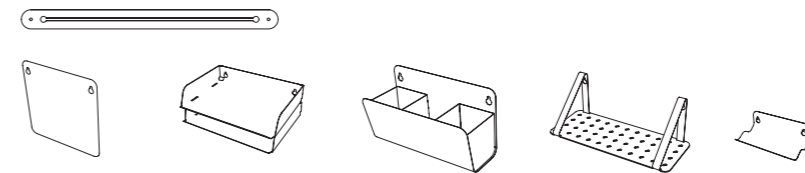

Cloisons

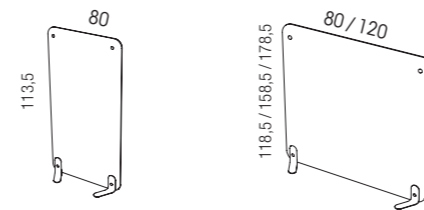

Accessoire cloisons



Tableau écriture blanc
avec plumier et pinces métal

Kit de liaison écrans et cloisons



Pieds pour cloisons : fixes (configurations cloisons seules ou multiples) ou sur roulettes

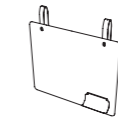

Séparer l'espace

En ligne ou en angle, fixe ou mobile,
reconfigurez votre espace à volonté

Nuancier

Tissu

Ecrans et cloisons
ép. 47 mm



Cat. A
BONDAI



Cat. B
**STEP
STEP MÉLANGE
CHILI**



Cat. D
FENICE

Métal

Pinces, pieds, rails,
accessoires



SO



SA



SC



SG

TARIF P. 49

Détails et disponibilités

TOUTES LES RESSOURCES
EN LIGNE



Nuancier

Mélamine

Ecrans ép. 19 mm,
cloisons ép. 25 mm

MG



N5



MA



R2



RI



R3



N6



M9



N9

Tissu

Ecrans & cloisons ép. 25 mm

Cat. A
BONDATCat. B
STEP
STEP MÊLANGE
CHILICat. D
FENICE

Métal

Pincés, pieds, rails,
accessoires

SO



SA



SG



SC

TARIF P. 53

Détails et disponibilités

BONDAT STEP
TOUTES LES RESSOURCES
EN LIGNE

Twins

+ Idéal pour les petits budgets**Choix des dimensions**Écrans H. 40 cm (L. 80 à 200 cm)
Cloison H. 160 x L. 80 cm

.....

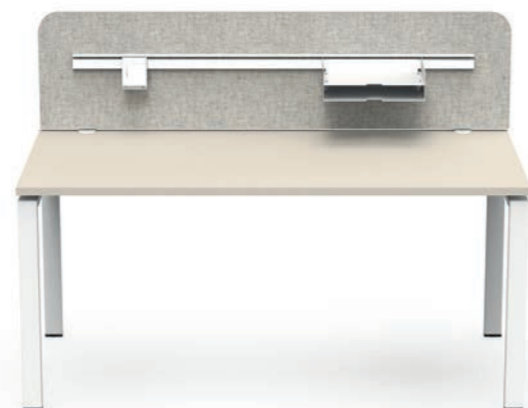
**Recyclé**Panneaux issus de chutes
ou de panneaux déclassés
(pour les versions tissu)

* Pincés selon configurations (pour plateaux ép. 19 à 30 mm)

* Pieds fixes stabilisateurs pour cloisons

Fabriqué
en France**Choix des matières**

Mélamine ou tissu

.....

PratiqueAccessoires à poser sur un rail
(bacs à courrier et pot à crayons)

Lucien

+ Robuste & acoustique**Robuste**Cadre en aluminium avec rail intégré
H. 40 cm (L. 80 à 180 cm)

.....

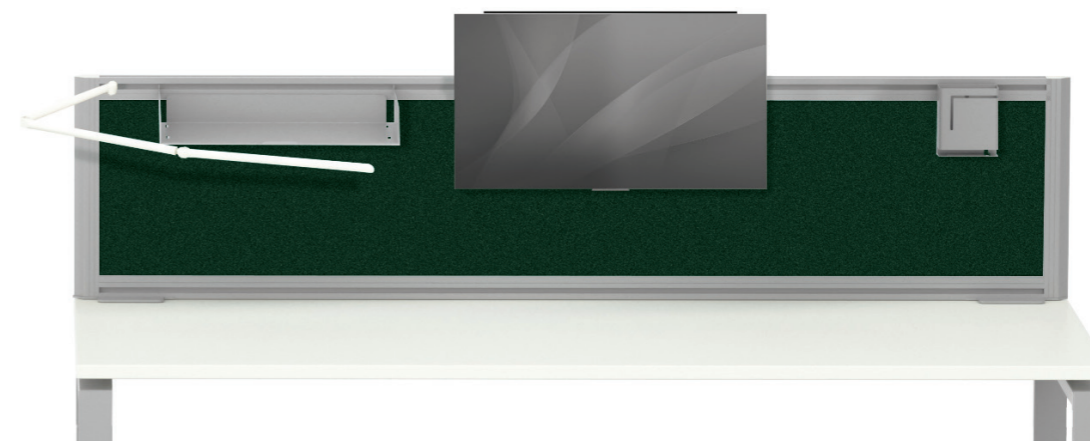
**Pratique**Accessoires facilement repositionnables
(bacs à courrier et pot à crayons)

* Pincés selon configurations (pour plateaux ép. 25 à 30 mm)

* Kit connecteurs pour relier les panneaux écrans frontaux et latéraux

Fabriqué
en France

Nuancier

Tissu

Ecrans ép. 42 mm

Cat. A
BONDATCat. B
STEP
STEP MÊLANGE
CHILICat. D
FENICE

Métal

Cadre, pincés et
accessoires

SO



SA



SC

TARIF P. 53

Détails et disponibilités

TOUTES LES RESSOURCES
EN LIGNE

Rangements



James

RANGEMENT DE PROXIMITÉ

Page 126 ›



Gustave

RANGEMENT DE PROXIMITÉ

Page 128 ›



Mélina

RANGEMENT DE PROXIMITÉ

Page 130 ›



Ariv

RANGEMENT COLLECTIF

Page 144 ›



Navert

RANGEMENT COLLECTIF

Page 146 ›



Armoires démontables

RANGEMENT COLLECTIF

Page 148 ›



Caissons mélamine éco

RANGEMENT DE PROXIMITÉ

Page 133 ›



Réhausse

RANGEMENT DE PROXIMITÉ

Page 133 ›



Caissons métal

RANGEMENT DE PROXIMITÉ

Page 134 ›



Classeurs

RANGEMENT COLLECTIF

Page 149 ›



Rayonnages

RANGEMENT COLLECTIF

Page 150 ›



Vestiaires

RANGEMENT COLLECTIF

Page 152 ›



Camille

RANGEMENT COLLECTIF

Page 136 ›



Armand

RANGEMENT COLLECTIF

RANGEMENT DE PROXIMITÉ

Page 140 ›



Bureaux CONECT, p.100 - Panneaux écrans SOLANGE, p. 116
- Plantes décoratives, p. 268 - Lampadaire, p. 267

James

2 pieds de soutien

- Pied incliné**
Hêtre massif (ROBIN)
- Pied droit**
Métal (CONNECT et ARIAL)

Option

- Support courrier**
à suspendre au dos de la porte du casier



Décoratif & accessible



Accès immédiat
Cubes ouverts en métal ou filaire

Accès sécurisé
Bloc 2 cases fermées à clé pour ranger ses effets personnels

Espace courrier
Porte avec fente pour support courrier

Synoptique

Pour bench P. 165 cm*

Pour bench P. 142 cm*

Options

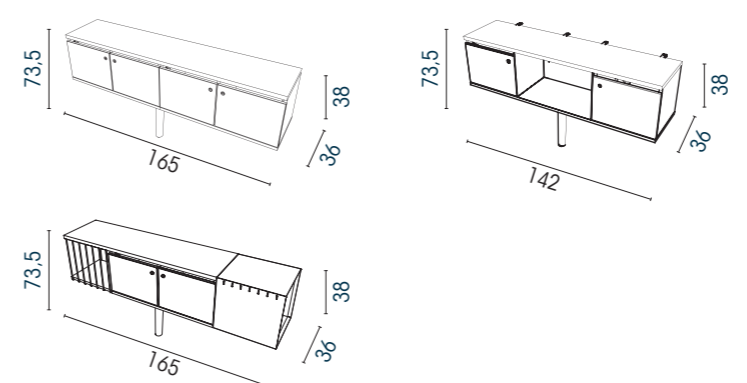

- Séparateur métal 4 cases (uniquement pour Bench P.142 cm)
- Support courrier

* Compatibles pour Bench ARIAL, CONNECT et ROBIN

Nuancier

Mélanges
Corps, top, façade

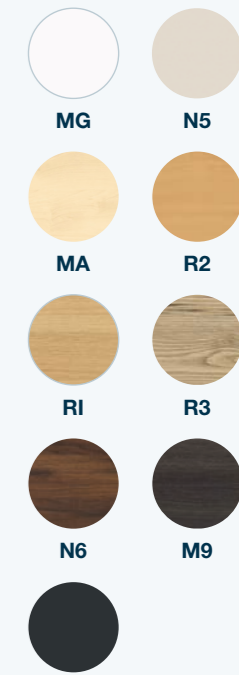

MK/N9*
* MK/N9 : Top des meubles en Noir velours MK/ Corps et façades en Noir N9

Métal
Cubes, pied de soutien (ARIAL, CONECT), options



Métal/Bois massif
Pied de soutien (ROBIN)



TARIF P. 56
Détails et disponibilités

TOUTES LES RESSOURCES EN LIGNE





Gustave

Silencieux
Fermeture amortie

Préhension optimale
Grande poignée en aluminium

Réversible
Au choix : ouverture à droite ou à gauche

Kit d'électrification
(option)

Fabriqué en France



Surface antibactérienne

Organisé & Astucieux



Accessoires



Vide poche/
Jardinière



Plumier



Étagère



Tableau magnétique

Accessoires à positionner sur rail - Op Accessoires à positionner sur rail (en option)
Autres options complémentaires : fileurs, accessoires pour dossiers suspendus

Synoptique

Towers individuels

Tower bas

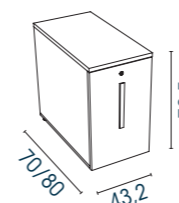

Tower haut

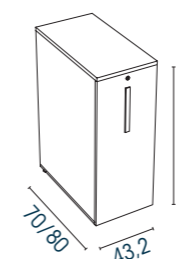

Tower partagé

Ouverture double accès avec espace sécurisé de chaque côté

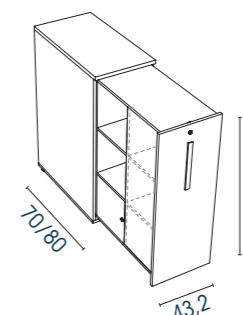

Nuancier

Mélangé
Corps, top, façade

- MG
- N5
- MA
- R2
- R1
- R3
- N6
- M9
- N9*
- MK/N9*

* MK/N9 : Top des meubles en Noir velours en Noir / Corps et façades en Noir N9 (Towers H. 73.5 cm uniquement)
* N9 : Towers H. 113.5 cm uniquement

TARIF P. 57
Détails et disponibilités

TOUTES LES RESSOURCES EN LIGNE





Mélina

TOUJOURS À PROXIMITÉ !

Mobile, le caisson MÉLINA se glisse sous le bureau même le plus compact grâce à sa version faible encombrement. En version retour ou extension, il optimise la surface de travail et offre un rangement accessible et sécurisé.

Conçu en mélamine, MÉLINA s'harmonise avec le décor bois du plateau ou joue les contrastes de couleurs selon les envies. En plus, 3 finitions de poignée au choix.

Fabriqué
en France



Nuancier

Mélamine

Corps, top, façades

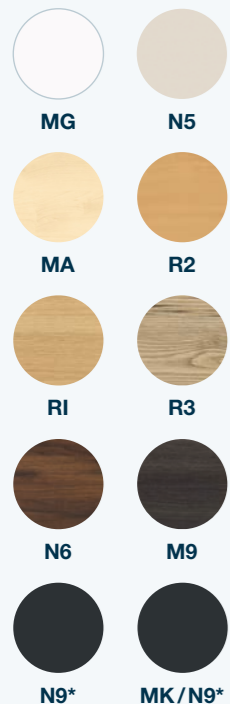

* MK/N9 : Top des meubles en Noir velours MK / Corps et façades en Noir N9 (Caissons H.73,5 cm uniquement)
 * N9 : Caissons mobiles uniquement

Métal

Poignée

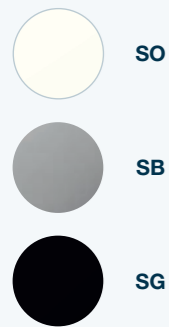

TARIF P. 58
 Détails et disponibilités

TOUTES LES RESSOURCES EN LIGNE



Pratique & organisé

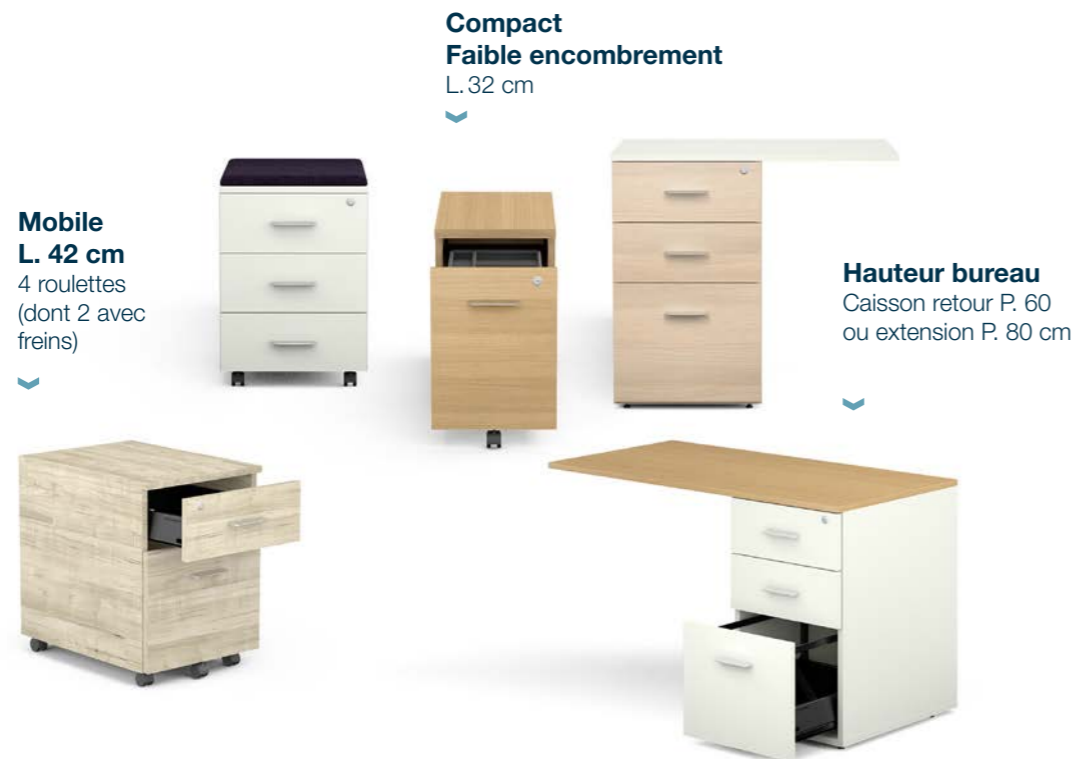

Mobile
L. 42 cm
 4 roulettes (dont 2 avec freins)

Compact
Faible encombrement
 L. 32 cm

Hauteur bureau
 Caisson retour P. 60 ou extension P. 80 cm

- Accessible**
Tiroir DS* à extraction totale
- Organisé**
Plumier intégré
- Silencieux**
Fermeture amortie
- Sécurité**
Ouverture sélective des tiroirs, 5^{ème} roulette anti-basculement

Zoom

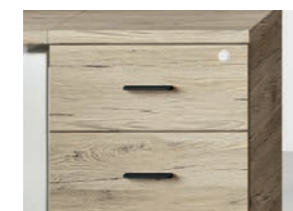

◀ **POIGNÉE**
 En métal
 3 couleurs au choix

Option



◀ **Coussin d'assise**
 Fixation velcro
 Ép. 25 mm

*Dossiers suspendus

CAISSONS MELAMINE ECO



◀ L. 42 x H. 59,1 x P. 56 cm
 2 tiroirs dont 1 DS*
 3 tiroirs

L. 43,2 x H. 73,5 x P. 60 / 80 cm
 3 tiroirs dont 1 DS*



Caissons mobiles (top ép. 19 mm)
 Caissons hauteur bureau (top ép. 25 mm)

.....
 Ouverture sélective des tiroirs

.....
 Tiroir DS* anti-basculement

.....
 Plumier intégré

.....
 Selon modèle, roulettes ø 40 mm ou vérins de réglage

RÉHAUSSE



◀ P. 80 x L. 43,2 x H. 40 cm

Réhausse avec fond pour caissons et towers

.....
 Rangement immédiatement accessible

Nuancier

Mélamine

Corps, top, façades



TARIF P. 59
 Détails et disponibilités

TOUTES LES RESSOURCES EN LIGNE



Mélamine

Corps

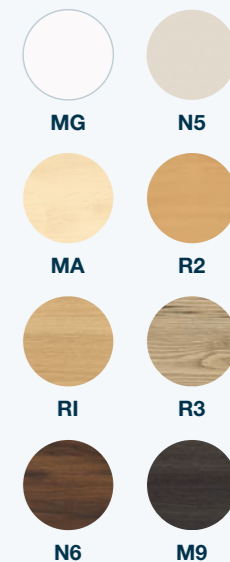

Fabriqué en France





Caissons métal

p.100 - TWIN desktop screens, p. 122 -
irs, p. 220

UN RANGEMENT ACCESSIBLE, EFFICACE ET SÉCURISÉ.

En version mobile ou à hauteur du bureau, le caisson métal optimise la surface de travail et offre un rangement accessible, efficace et sécurisé. Il apporte une touche contemporaine à l'espace grâce à ses lignes droites et épurées. Conçus en métal, ces caissons se distinguent par leur structure robuste et des finitions soignées : roulettes masquées, prise de main intégrée à la façade, top de finition.



Pratique & robuste

Compact
Faible encombrement
L. 32 cm

Mobile
avec roulettes
masquées

Hauteur bureau
Caisson retour P. 60 ou
extension P. 80 cm



Accessible
Façades avec
préhension latérale
Tiroir DS* à extraction
totale

Organisé
Plumier intégré
Accessoires
en option

Silencieux
Fermeture amortie

Sécurité
Ouverture sélective
des tiroirs, 5ème roulette
anti basculement

Options



Poubelle 9L
Fixation magnétique

*Dossiers suspendus

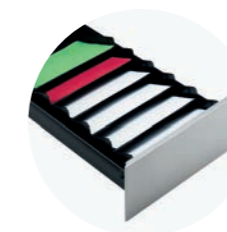

Lot de 3 séparateurs
Verticaux ou obliques



Coussin d'assise
Ep. 25 mm (fixation sur
top métal par bandes
aimantées)

Nuancier

Métal
Corps, top, façades

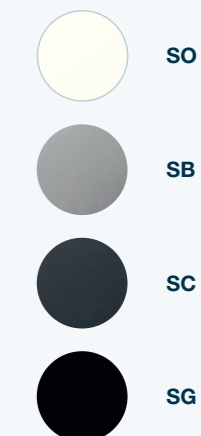

Mélangine
Tops

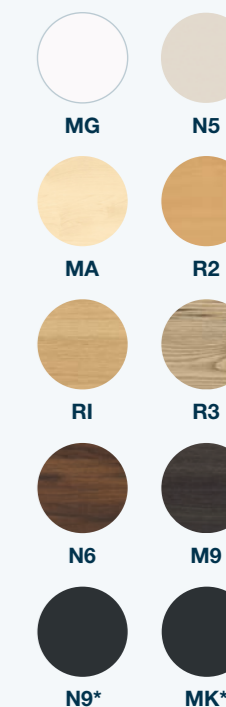

* N9 : Top des caissons
mobiles uniquement
* MK Noir velours :
Top des caissons
H73.5cm uniquement

TARIF P. 60
Détails et disponibilités

**TOUTES LES RESSOURCES
EN LIGNE**





Camille

RANGEMENT PERSONNEL POUR POPULATION NOMADE

CAMILLE simplifie l'arrivée des visiteurs et collaborateurs dans l'entreprise en leur offrant un espace de rangement individuel et sécurisé.

Disponibles en version porte simple ou double, avec ou sans fente courrier, les casiers CAMILLE permettent de ranger casques moto ou vélo, valise cabine en plus des effets personnels. Au choix, serrure à clé ou à code, porte mélamine ou métal.

Fabriqué
en France





Sécurisé & personnalisable



Choix des matières

Portes métal ou mélamine

Choix des portes

- Simple adaptée à un casque moto
- Double adaptée au format valise cabine

Silencieux

Fermeture amortie

Ventilé

Dos perforé

2 types de serrure



Serrure à clé

Pour portes mélamine



Serrure à code

Pour portes métal ou mélamine

Synoptique

Corps (livrés montés)

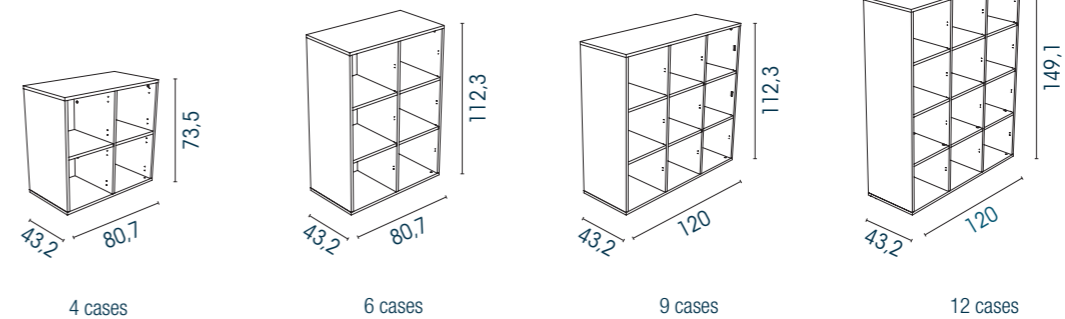

Portes (avec ou sans fente courrier)

Métal (serrure à code)

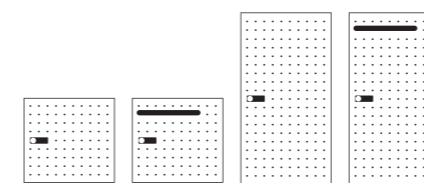

Portes simples

Portes doubles

Mélamine (serrure à clé ou à code)

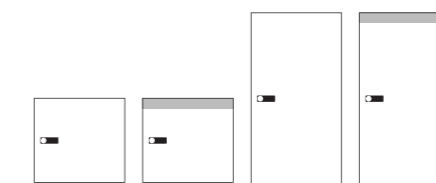

Portes simples

Portes doubles

Porte simple pour 1 case. Dim. utiles : L. 37,4 x H. 34,9 x P. 39 cm

Porte double pour 2 cases. Dim. utiles : L. 37,4 x H. 71,5 x P. 39 cm (En option : tablette complémentaire)

Options



4 pieds carrés ABS
H. 5 cm



Socle métal
H. 20 cm



Support courrier avec porte étiquette
À suspendre au dos de la porte mélamine

Nuancier

Mélamine

Corps, portes



MG

N5



MA

R2



RI

R3

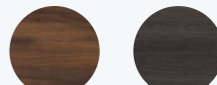

N6

M9



N9

Métal

Portes, socle, support courrier



SO



SA



SC



SG

TARIF P. 62

Détails et disponibilités

TOUTES LES RESSOURCES EN LIGNE





Armand

DES RANGEMENTS ADAPTÉS À TOUS LES BESOINS

Avec ses finitions bois et sa multitude de possibilités, ARMAND structure et aménage les espaces de travail en y apportant une touche habitat.

Disponible en version armoire, bibliothèque ou penderie, avec portes battantes ou coulissantes, ARMAND offre une solution adaptée à chaque besoin de rangement. En plus, 3 couleurs de poignée au choix.

Fabriqué
en France





Fonctionnel & varié



Choix des ouvertures

- Avec ou sans porte
- Coulissante ou battante
- En verre ou en mélamine

Silencieux

Fermeture amortie

Sécurisé

Porte mélamine avec serrure à clé

Réglage des vérins

par l'intérieur du meuble

Zooms



Rail
Pour portes coulissantes



Charnières silencieuses
Auto-freinées

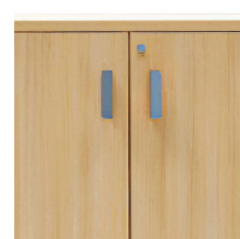

Poignées métal
Pour portes battantes
3 couleurs au choix



Poignées métal
À préhension latérale pour
portes coulissantes
3 couleurs au choix

Synoptique

Armoires portes battantes

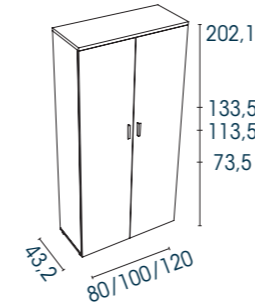

2 portes mélamine

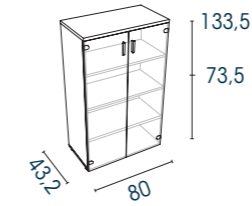

2 portes verre

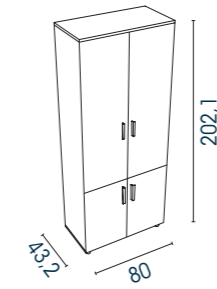

4 portes mélamine ou verre
2 portes mélamine / 2 portes verre

Armoires portes coulissantes

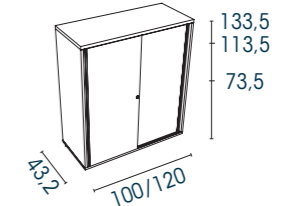

2 portes mélamine

Bibliothèques

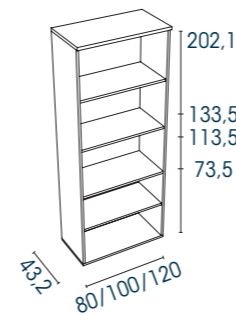

Ouverte

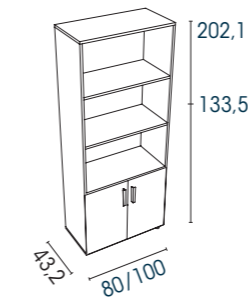

2 portes mélamine

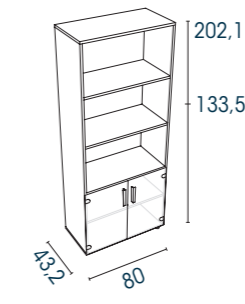

2 portes verre

Penderie

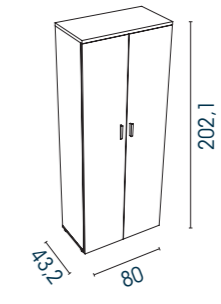

2 portes mélamine
(2/3 penderie 1/3 tablettes)

Meuble réfrigérateur

Capacité 25 L

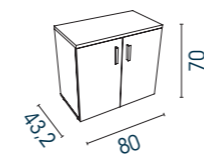

2 portes battantes

Meuble séparateur**

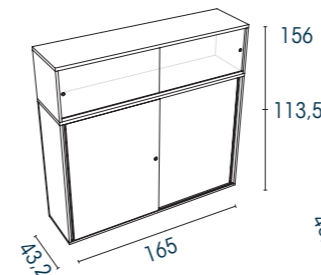

2 portes coulissantes mélamine
Réhausse 2 portes Altuglas®

Meuble bas**

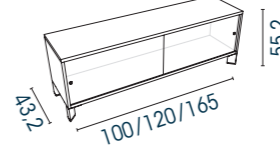

2 portes coulissantes
Altuglas®

Classeur à tiroirs**



2 tiroirs pour dossiers
suspendus

En option : dessus de finition, tablettes mélamine ou métallique

** Non disponible en coloris noir

Nuancier

Mélamine

Corps, top, façades



MG

N5



MA

R2



RI

R3

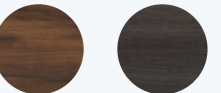

N6

M9



N9

MK/N9*

* MK Noir velours : Top des armoires et bibliothèques H. 73,5 cm uniquement. Corps et façades en Noir N9

Métal

Poignées



SO

SB



SG

Verre

Façades



GS

Altuglas®

Façades



OA

TARIF P. 63

Détails et disponibilités

TOUTES LES RESSOURCES
EN LIGNE



Ariv

+ Esthétique & soignée



◀ **Fermeture aimantée**



◀ **Non feu**
Rideaux PVC M1

Harmonie des finitions
Lame terminale et tablettes assorties à la couleur du coffre

Visibilité et accès immédiat aux dossiers
Ouverture totale des rideaux

Jusqu'à 5 niveaux de classement
Un rail en partie haute permet d'accueillir les dossiers suspendus

Zooms



Réglage des vérins par l'intérieur



Ouverture facilitée
Poignées rectangulaires encastrées

Accessoires



Classer

- Classement à plat ou pour dossiers suspendus (tablette métallique avec système de rail)
- Classement vertical optimisé grâce à des séparateurs verticaux H. 19 cm
- Trieur 16 cases format A4 L. 104 x P. 33 x H. 32 cm (à poser sur une tablette L. 120 cm)
- Accès facilité aux dossiers suspendus grâce à l'option châssis télescopique (avec système d'ouverture sélective)
- Possibilité de consulter les dossiers suspendus de face grâce à des traverses et arceaux anti débordements (Incompatible avec armoire L. 80 x H. 72,1 cm)

Consulter

Tablette de consultation télescopique à extraction totale

Installer rapidement

Repères de positionnement des tablettes et châssis télescopiques (pas de 20 mm)

Synoptique

Armoires hautes

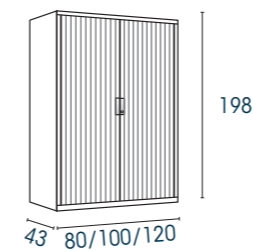

Armoires intermédiaires

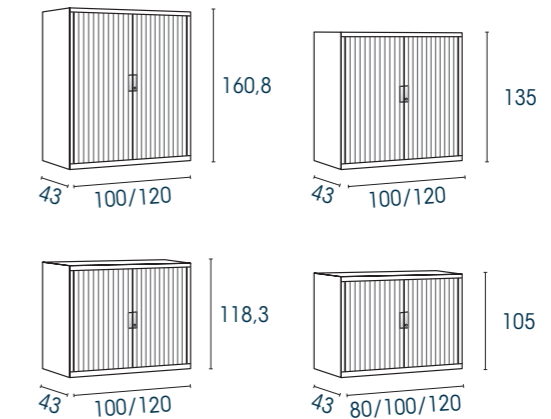

Armoires hauteur plan de travail

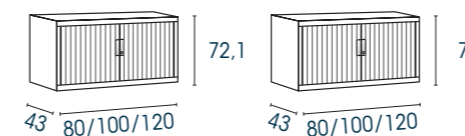

Réhausse

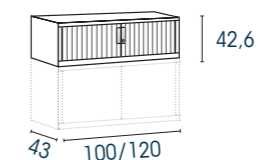

Nuancier

Métal

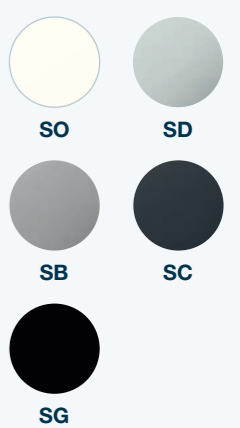

PVC



Au choix, armoire unicolore ou bicolore cf. tarif

Top mélaminé ép. 25 mm assorti au bureaux

TARIF P. 66

Détails et disponibilités

TOUTES LES RESSOURCES EN LIGNE



Navert

+ Fiable & robuste



Non feu
Rideaux PVC M1



Harmonie des finitions

Lame terminale assortie à la couleur du coffre
Tablettes blanches pour coffre blanc
Tablettes noires pour les autres finitions

Fond plat

Pour une extraction facilitée des dossiers en bas de l'armoire

Jusqu'à 5 niveaux de classement

Une tablette encastrée en partie haute permet d'accueillir les dossiers suspendus

Zooms



Réglage des vérins par l'intérieur



Ouverture facilitée
Poignées arrondies encastrées

Accessoires



Classer

- Classement à plat ou pour dossiers suspendus (tablettes métalliques avec système de rail)
- Classement vertical optimisé grâce à des séparateurs verticaux H. 18 cm
- Accès facilité aux dossiers suspendus grâce à l'option châssis télescopique (avec système d'ouverture sélective)

Consulter

Tablette de consultation télescopique à extraction totale

Installer rapidement

Repères de positionnement des tablettes et châssis télescopiques (pas de 25 mm)

Synoptique

Armoires hautes

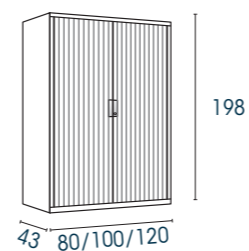

Armoires intermédiaires

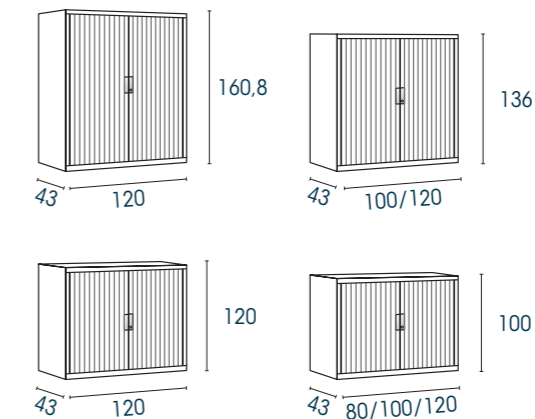

Armoires hauteur plan de travail

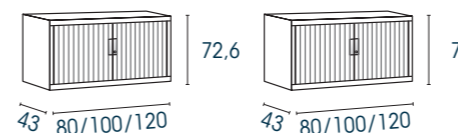

Rehausses

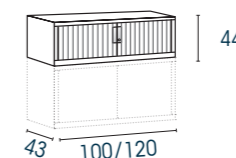

Nuancier

Métal

Corps



PVC

Rideaux



Top mélaminé ép. 25 mm assorti au bureaux

Au choix armoire unicolore ou bicolore (cf. tarif)

TARIF P. 67

Détails et disponibilités

TOUTES LES RESSOURCES EN LIGNE



Fabriqué en France



Armoires démontables

+ Pour accès difficiles



←
Non feu
Rideaux PVC M1

Fermeture aimantée & sécurisée
Lame terminale, serrure 2 points

Classement à plat ou pour dossiers suspendus

Jusqu'à 5 niveaux de classement
Un rail en partie haute permet d'accueillir les dossiers suspendus

Nuancier

Métal & PVC

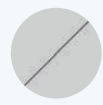

SDSD
Gris clair



SCSC
Gris anthracite

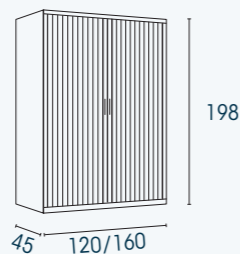

TARIF P. 68
Détails et disponibilités

TOUTES LES RESSOURCES EN LIGNE



Classeurs dossiers suspendus



Serrure centralisée
(clé passe sur demande)

Ouverture sélective
des tiroirs et système de sécurité anti-basculement

Poignées ergonomiques
et **porte-étiquettes** intégrés

Glissières télescopiques à billes avec aspiration en fin de course

Tiroirs pour dossiers suspendus format A4

En option : fond cranté pouvant recevoir des intercalaires

3 hauteurs : 71,1/101,6/132,4 cm (L. 41,3 x P. 62,2)

Nuancier

Métal



SD



SB



SC

TARIF P. 68

Détails et disponibilités

TOUTES LES RESSOURCES EN LIGNE



Classeurs à tiroirs



Poignées PVC avec porte-étiquettes intégrés
(étiquettes non fournies)

Serrure tous les 2 tiroirs

Glissières à billes
extraction 80 %

Tiroirs pour dossiers suspendus format A4

2 hauteurs : 67,2/128,2 cm (L. 41,3 x P. 40)

Nuancier

Métal



SO



SB



SG

TARIF P. 68

Détails et disponibilités

TOUTES LES RESSOURCES EN LIGNE



Rayonnages tubulaires

+ Simple & robuste



Montage rapide et sans outils
Par simple emboîtement

Montants profilés en «T»
Acier ép. 7/10ème

Tablette composée de 3 ou 4 traverses
En acier galvanisé
200 kg max. par traverse

Dessus Isorel
Optionnel

Rayonnages polyvalents

+ Rangement optimisé & accessible



Stable
Fond croisé

Montants 35 x 35 mm
Tablettes métalliques pleines

120 kg max
Par tablette

Classement à plat ou pour dossiers suspendus
Tablette métallique avec système de rail

Nuancier

- Métal**
Montants peints
SC
- Métal**
Montants galvanisés
ZJ

Départ



P: 35/50/70

Suivant



Nuancier

- Métal**
Montants peints et tablette
SC / SD
Peint
- Métal**
Montants galvanisés et tablette
ZJ / ZJ
Galvanisé

Départ



Suivant

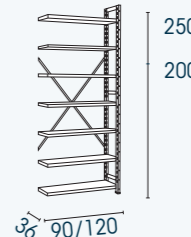

Fabriqué en France



TARIF P. 69
Détails et disponibilités
TOUTES LES RESSOURCES
EN LIGNE



Fabriqué en France



TARIF P. 70
Détails et disponibilités
TOUTES LES RESSOURCES
EN LIGNE



Nuancier

Métal

Corps et portes

SDSSD
Gris/grisSDSK
Gris/bleu

TARIF P. 71

Détails et disponibilités

TOUTES LES RESSOURCES
EN LIGNE

Vestiaires industriels



Industrie propre

Industrie salissante

Vestiaires monoblocs
et démontablesVestiaires équipés d'une tablette avec
triangle porte-cintres**Porte-étiquette** embouti (étiquette
non fournie)**Ventilation**
en partie haute, basse et à l'arrière**Fermeture par morillon**
porte-cadenas (cadenas non fourni)**Séparation médiane**
pour protéger les vêtements
de ville (vestiaires industrie
salissante uniquement)

Options



Toits en pente

H. 13 x P. 50 cm
Existe en largeur 60/80/90 ou 120 cm
Pour vestiaires monoblocs et démontables

Socles pieds

H. 15 x P. 50 cm
Existe en largeur 60/80/90 ou 120 cm
Pour vestiaires démontables

Socles bancs

H. 25 x P. 80 cm
Existe en largeur 60/80/90 ou 120 cm
Pour vestiaires monoblocs et démontables

Jeu de 4 pieds

H. 15 cm
Pour vestiaires monoblocs

Vestiaires multicases



Vestiaires démontables

Tringle et porte-cintres

Aération
En partie haute et à l'arrière**Tablettes anti-effraction**
Entre 2 cases superposées**Fermeture par morillon**
porte-cadenas
(cadenas non fourni)

Métal

Corps et portes

SDSK
Gris/bleuSDQK
Gris/rouge

TARIF P. 71

Détails et disponibilités

TOUTES LES RESSOURCES
EN LIGNE

Options

Bancs ind pendants

Existe en L.
120/160/200 cm**Pi tement m tal**
Tube carr  finition gris clair
Avec v rins de r glageAssise constitu e de
3 lattes en bois
h tre clair verni

Espaces réunion & collectifs



Espaces réunion & collectivités



Karl

SALLE DE CONSEIL
RÉUNION

Page 158 ›



Modulo

SALLE DE CONSEIL
RÉUNION

Page 164 ›



Arial

BRAINSTORMING
RESTAURATION
RÉUNION

Page 168 ›



Emi

FORMATION
RESTAURATION
RÉUNION

Page 192 ›



Table polyvalente

FORMATION
RESTAURATION
RÉUNION

Page 190 ›



Tables à dégagement latéral

RESTAURATION
RÉUNION

Page 191 ›



Robin

BRAINSTORMING
RÉUNION

Page 174 ›



E-meeting+

RÉUNION

Page 176 ›



Ping

RÉUNION

Page 178 ›



Tables pliantes

FORMATION
RESTAURATION
RÉUNION

Page 193 ›



Eloïse

RESTAURATION
RÉUNION

Page 194 ›



Evasion

RESTAURATION
RÉUNION

Page 198 ›



Martin

BRAINSTORMING
RÉUNION

Page 180 ›



Chat box

RÉUNION

Page 184 ›



Tables abattantes

FORMATION

Page 188 ›



Clara

RESTAURATION

Page 201 ›



Lucie

RESTAURATION

Page 202 ›



Iris

RESTAURATION

Page 203 ›



Karl

ÉLÉGANCE ET CARACTÈRE DES ESPACES DÉCISIONNELS

KARL se distingue par l'élégance de son dessin et la noblesse de ses matériaux. Ses lignes épurées imposent un style distinctif aux espaces conférence.

Disponible en version linoléum ou mélamine noir velours, KARL se caractérise par la résistance et la texture douce de ses plateaux. Pour petits ou grands espaces, ces tables peuvent équiper des salles de conférence jusqu'à 20 personnes.

Fabriqué
en France



Chaises SCOTT, p. 244



Élégant & Noble

Élégance des espaces

Des formes douces alliées
à des matières nobles
(pieds en chêne massif)

Textures douces et uniques

Au choix,

- Toucher velours et haute résistance avec la mélamine noire MK
- Toucher doux et surface mate avec le plateau en Linoléum (cf. plus de nuance p. 285)

Des tables pour petits ou grands espaces

Carrées ou rectangulaires
De 6 à 20 personnes

Électrification discrète

Passage de câbles intégré au pied
Couleur des trappes assortie au plateau

Zoom



Pied électrifié

Accès aux câbles par
un cache en bois à visser
(version plateau avec trappe)

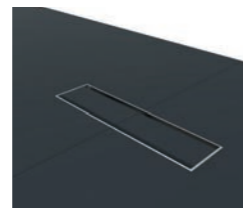

Trappe soft closing double accès

Assortie à la couleur
du plateau





Composer KARL

Exemples de configuration



Le style par l'assise

Avec les chauffeuses BIP pour un effet enveloppant et chaleureux



Avec les chaises SCOTT pour un effet très contemporain

Synoptique

Tables rectangulaires

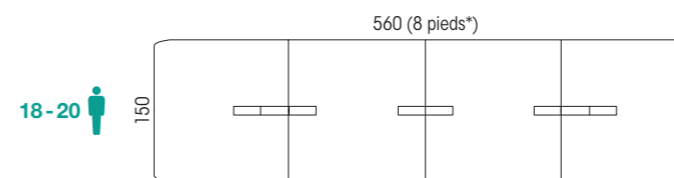
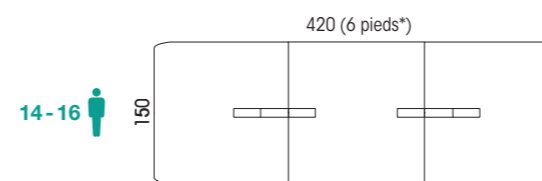
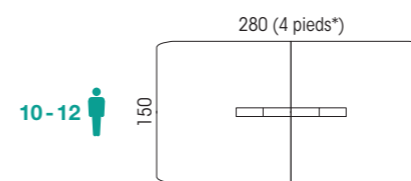

Tables carrées

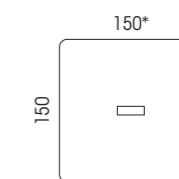
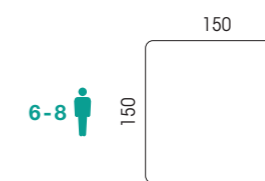

 KARL existe aussi en version Bureaux de direction p. 60

* Pour les plateaux avec trappe :
Tables L. 150/280/420 cm avec 1 pied électrifié
Table L. 560 cm avec 2 pieds électrifiés



Diriger / se réunir

Une table carrée, pour compléter un bureau ou équiper un petit espace

Nuancier

Mélangé

Plateaux ép. 25 mm



Linoléum

Plateaux ép. 20,6 mm



Bois

Piètement



Métal

Structure tables



TARIF P. 74
Détails et disponibilités

TOUTES LES RESSOURCES
EN LIGNE





Modulo

LA RÉUNION MODULAIRE ET CONNECTÉE

Particulièrement adapté à l'aménagement des salles de conférences ou des grands espaces de réunion, MODULO offre de multiples configurations de tables ouvertes ou fermées. Son kit extension permet d'ajuster à l'envi la dimension des tables.

Cette gamme intègre également des solutions de câblages esthétiques pour un espace propre et ordonné.

Fabriqué
en France



Composer MODULO

Synoptique

Tables ovales

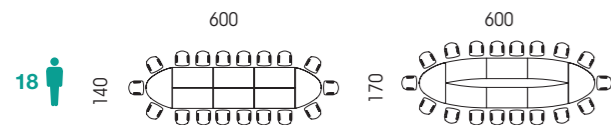
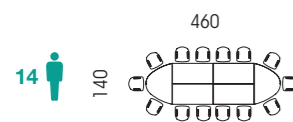
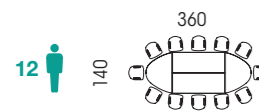
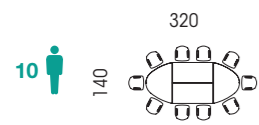

Tables elliptiques

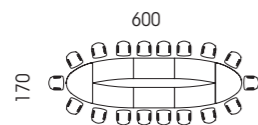
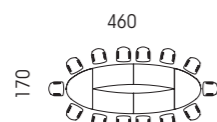
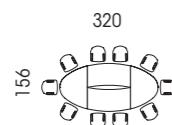

Tables U

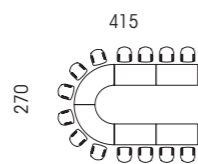
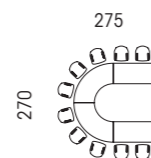
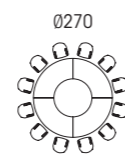
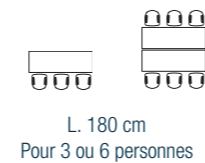

Table ronde



Kits extension



Connectique

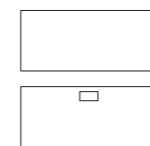

* Vous souhaitez une configuration spécifique ?
Consultez votre responsable commercial

3 types de piétements



Piétement panneaux
(Mélaminé)



Pied rond
(Métal)



Pied carré
(Métal)

**Composé ou à composer,
une infinité de possibilités**



Choix des plateaux
Mélamine ép 30 ou 38 mm,
4 formes différentes
(rectangulaire, cintrée,
elliptique ou angle)

Variété des configurations

- Forme ovale, elliptique, ronde ou en U
- De 10 à 18 personnes ou plus en personnalisant votre configuration*

Choix de l'électrification

Plateaux nus pour une connectique nomade ou pré-perçés pour trappe avec goulotte intégrée

Nuancier

Mélamine
Plateaux ép. 38 mm,
piétement



RI



N6



M9

Plateaux ép. 30 mm,
piétement



MG



RI

Métal
Piétement



SO



SA

TARIF P. 75

Détails et disponibilités

**TOUTES LES RESSOURCES
EN LIGNE**





Arial

RENDRE L'ESPACE AGILE

Pour les espaces de formation ou de réunion, fixe ou mobile, en version haute ou standard, ARIAL réunion offre de multiples solutions d'aménagement.

Sa version mobile apporte de l'agilité aux environnements de travail. Elle permet aux collaborateurs de reconfigurer l'espace selon leurs usages sans changer de pièce.

Fabriqué
en France





Simple & agile



Hauteur standard
H. 73,5 cm



Tables hautes
H. 104,5 cm



Choix des configurations

Forme carrée ou rectangulaire
De 2 à 16 personnes

Diversité des usages

Des tables faible profondeur idéales
pour les espaces formation ou
les espaces d'attente

2 types de piétements



Arche
H. 73,5 ou 104,5 cm



Arche mobile
H. 73,5 ou 104,5 cm

Ergonomie & stabilité

Tables hautes avec repose-pieds pour un confort optimal
Câbles de tension pour plus de stabilité

Électrification variée

Obturbateurs avec connexion directe
ou trappe centrale double accès



Composer ARIAL

Une journée avec Arial mobile !



Se concentrer

Moment calme

L'équipe s'installe pour travailler individuellement. Les cloisons Solange séparent visuellement les collaborateurs, chacun peut se concentrer



Brainstormer

En mode projet

L'équipe transforme l'espace pour se réunir, brainstormer, échanger, décider. Le tableau mobile Martin, permet de rester connecté avec les collaborateurs qui travaillent en distanciel

Synoptique

Tables rectangulaires

H. 73,5 et 104,5 cm

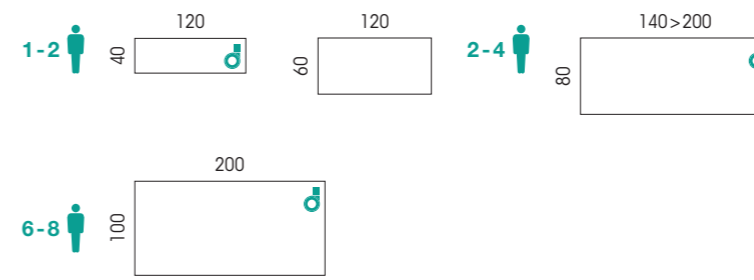

Existe en version mobile

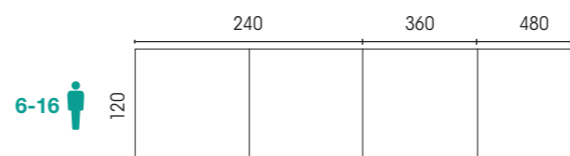

ARIAL existe aussi en version Bureaux p. 106

Tables carrées

H. 73,5 et 104,5 cm

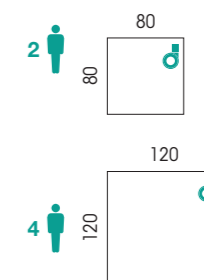

Connectique

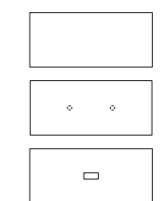

Trappe double accès

Nuancier

Mélamine

Plateaux ép. 25 mm

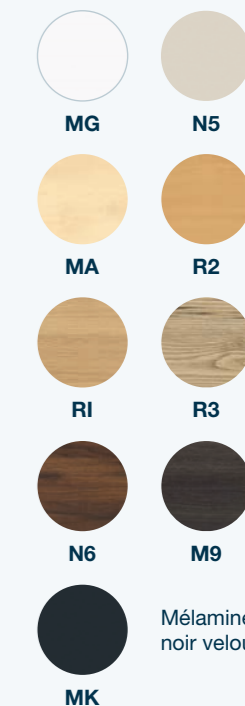

Métal

Piètement

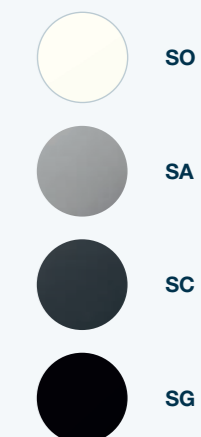

Se détendre

Esprit d'équipe

Ajouter une table PING à l'espace pour activer l'esprit sportif de ses collaborateurs et créer un lien collectif

TARIF P. 80

Détails et disponibilités

TOUTES LES RESSOURCES
EN LIGNE





Robin

Table ROBIN, p. 174 - Sièges ELIOTT p. 216 - Armoires ARMAND, p. 140

DES LIGNES DOUCES ET NATURELLES

Inspiré des codes de l'habitat, ROBIN se distingue par l'élégance de son piétement en hêtre massif. Légèrement arrondi, il apporte douceur et chaleur aux environnements de travail. Une solution clé en main, adaptée au mode de travail hybride, pour des espaces aussi ordonnés que connectés

Fabriqué en France



Robin existe aussi en version Bureaux p. 96



Tendance & Fonctionnel

Hauteur standard
H. 73,5 cm



Tables hautes
H. 104,5 cm



Électrification variée

Obturbateurs avec connexion directe ou trappe centrale double accès

Confortable

Repose-pieds avec câbles de tension pour une stabilité optimale

Synoptique

Tables rectangulaires
H. 73,5 et 104,5 cm

Tables carrées
H. 73,5 et 104,5 cm

Table ronde
H. 73,5 et 104,5 cm

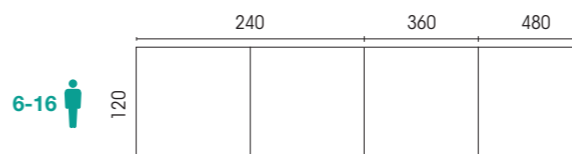
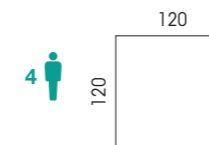
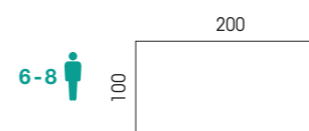
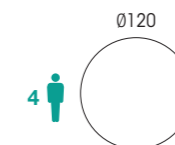
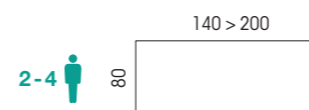

Connectique

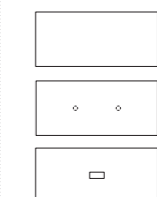

Trappe double accès

Nuancier

Mélangine
Plateaux ép. 25 mm



Métal
Piétement (repose-pieds, platine)



Bois massif
Piétement



TARIF P. 83

Détails et disponibilités

TOUTES LES RESSOURCES EN LIGNE





E-meeting

LA RÉUNION CONNECTÉE

Répondant aux nouveaux modes de travail, E-MEETING offre une solution complète pour réaliser vos présentations ou visioconférences. Son mur multimédia intègre l'électrification et permet de positionner un écran sans câbles apparents. Sa table avec trappe permet une connexion discrète et confortable. Une solution clé en main adaptée, au mode de travail hybride, pour des espaces aussi ordonnés que connectés

Fabriqué
en France



Sièges dessinateurs OSCAR, p. 220



Moderne & Connectée

Mur multimédia

Pour écran TV ou bras support écran
Passage de câbles intégrés



Choix des postures

Des versions hautes (H. 105 cm)
ou H. 73,5 cm

Goulotte métal incluse

Couleur assortie au piétement
ou au cadre du mur multimédia

Synoptique

Plateau arrondi

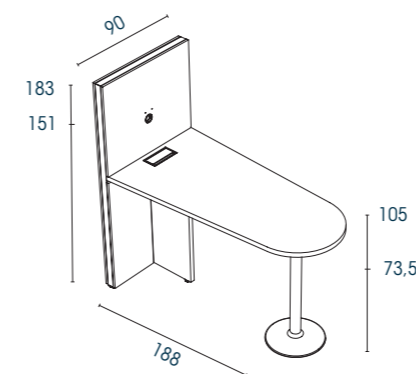

(Pied corolle)

Plateau trapèze

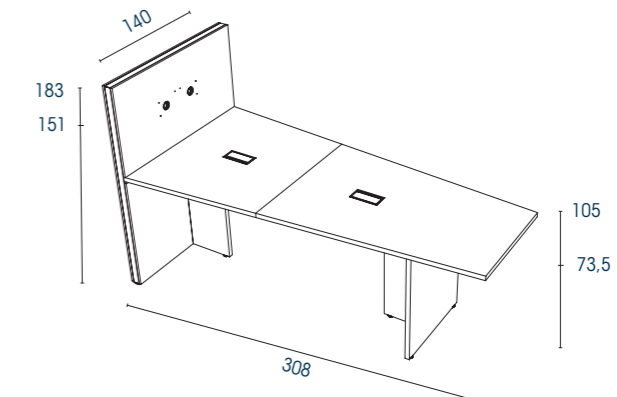

(Piétement panneau)

Nuancier

Mélamine

Plateaux ép. 38 mm
Mur multimédia
ép. 19 mm



Métal

Pied corolle, cadre mur
multimédia



TARIF P. 85

Détails et disponibilités

TOUTES LES RESSOURCES
EN LIGNE





Ping

LA TABLE DE RÉUNION QUI CULTIVE L'ESPRIT SPORTIF

Sérieuse et ludique à la fois, la table PING transforme les moments de réunion en tournoi sportif ! Réunissant jusqu'à 6 personnes, elle se transforme en un clin d'œil en table de jeu grâce à son kit de ping pong. Ses finitions douces apportent aux espaces collectifs un style moderne et chaleureux.

Fabriqué
en France



Surface
antibactérienne

Cloisons SOLANGE, p. 116 - Chaises SCOTT, p. 244

Travail & Détente

Transformation rapide

Filet extensible avec montants ajustables selon l'épaisseur du plateau



Kit Ping-Pong inclus

(1 filet, 2 raquettes et 2 balles)



Résistant

Aux chocs et aux rayures
(Plateau mélaminé)

Tonalités douces et naturelles

Pour créer une atmosphère propice à la détente et aux échanges
(Pieds en hêtre massif)

Option

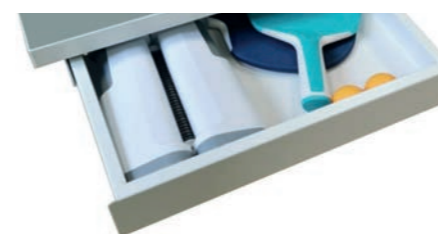

Tiroir pour ranger
le kit de ping-pong
(option)

TARIF P. 86

Détails et disponibilités

TOUTES LES RESSOURCES
EN LIGNE



Nuancier

Mélamine

Plateau ép. 25 mm



M7*

* Chants coloris blanc

Métal/Bois massif

Piètement



ZOMS



Martin

L'ALLIÉ DES ESPACES AGILES

Pour brainstormer, partager ses idées, assister à une présentation, MARTIN est à l'aise en toute situation. A la fois mur multimédia, tableau blanc et espace de rangement, Il suffit de choisir son côté pour changer d'usage.

Mobile, il se déplace facilement. Connecté, il intègre de manière discrète câbles et prises pour un espace ordonné. Une construction intelligente qui transforme n'importe quel espace en espace agile.

Fabriqué
en France





Mobile & Connecté

2 faces
avec rangements



1 face
multimédia



2 faces
avec poufs ZÉLIE



Mobile

Il se déplace à volonté
4 roulettes dont 2 avec freins
(tous types de sols)
Préhension par les montants

Connecté

- Support écran intégré jusqu'à 55 pouces.
- Connexion directe via le passe-câble ou la prise intégrée au panneau frontal (1PC)
- Électrification discrète et accessible grâce aux panneaux arrières amovibles

Tableau blanc magnétique

Effaçable à sec, avec bande magnétique sur le haut
(Panneau mélamine recouvert d'un film Veleda)

Synoptique

Tableau 1 face

Multimédia



Tableau 2 faces

Avec rangement fermé

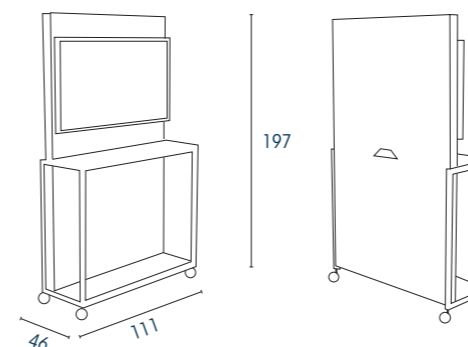
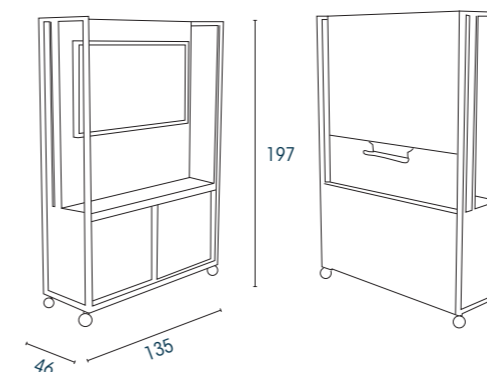

Recto : Multimédia + rangement
(2 portes coulissantes)
Verso : tableau blanc

Avec espace ouvert

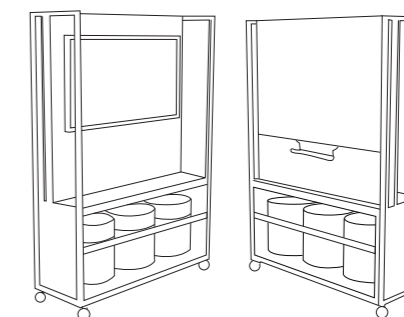

Recto : Multimédia + espace ouvert
(pouf ZÉLIE en option)
Verso : tableau blanc

Nuancier

Mélamine
Panneaux ép. 19 mm,
rangement et tablettes



MG



MK

Panneau central



RI

Métal
Structure, auget



ZO



ZP

Zooms



Tableau blanc
avec auget intégré



Sangle clipsable
Pour rangement des
poufs ZÉLIE



Enrouleur de câbles
Des 2 côtés

TARIF P. 86
Détails et disponibilités

**TOUTES LES RESSOURCES
EN LIGNE**





Chatbox

PLUS QU'UNE CABINE...UN CONCENTRÉ D'EFFICACITÉ !

CHATBOX est l'alternative aux salles de réunions classiques. Positionnées au cœur de l'espace collectif, peu encombrantes, ces cabines offrent aux collaborateurs un îlot confidentiel pour se concentrer, se réunir ou simplement téléphoner sans déranger les autres. Une solution innovante pour des espaces collectifs optimisés, plus sereins et productifs.



Acoustique & Connectée

Ventilation efficace et silencieuse

Du plafond vers le sol

Porte réversible

Ouverture droite ou gauche (à choisir à l'installation)
Fermeture magnétique



Connectée

Électrification intégrée
(prise de courant fort
+ port USB-A)

Éclairage Led

avec détecteur de présence

Décorative

Panneaux latéraux métalliques
blanc ou noir (fixation aimantée)



Composer Chatbox

Tabouret TOM, p.224

Synoptique

Cabines

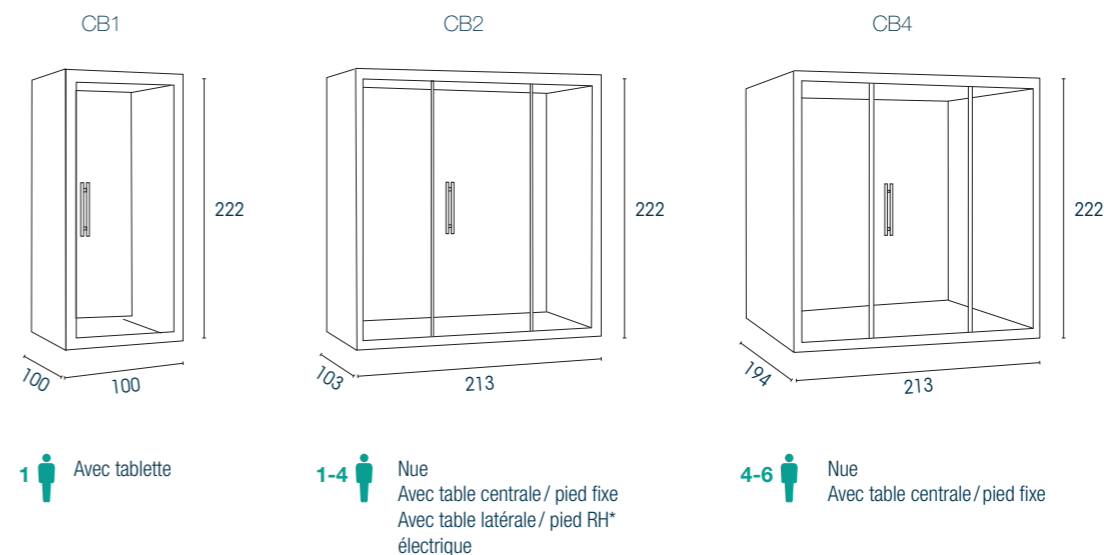

Options



Nuancier

Métal
Panneaux latéraux,
Piétement table et
chauffeuse

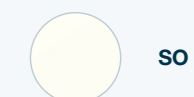

Tissu
Banquettes



TELEPHONER

Ajouter un tabouret TOM pour offrir une assise active, le temps d'un échange téléphonique.



SE CONCENTRER

S'isoler pour mieux se concentrer au sein de l'espace collectif. La version avec pied RH* électrique permet de travailler assis ou debout



SE REUNIR

A 2, 4 ou 6 personnes, avec connectique intégrée pour ne pas perdre le fil !

TARIF P. 87
Détails et disponibilités

TOUTES LES RESSOURCES
EN LIGNE





+
Simple & Maniables

Multi-espace
Idéal pour les espaces de réunion ou formation

Reconfigurable
Un système simple et rapide pour faciliter la reconfiguration des espaces formation



Voile de fond rabattable en tissu
(Option)

Mobile
4 roulettes dont 2 avec freins (tous types de sols)

☒ Installation simple et rapide



Basculement rapide et sécurisé



Assemblage sans outils
Par boutons moletés (inclus)



Stockage optimisé :
Rangement par emboîtement en position basculée

Nuancier

Mélangine
Plateaux ép. 25 mm



MG N5



MA R2



RI R3



N6 M9



Mélangine noir velours
MK

Métal
Piétement



SO



SA



SG

Tables abattantes

☒ Synoptique

Plateaux droits

Extensions demi-lune

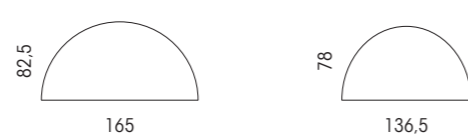
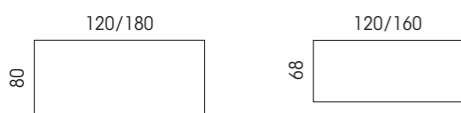

Fabriqué en France

TARIF P. 88
Détails et disponibilités

TOUTES LES RESSOURCES EN LIGNE

Emi

+ Mobile & Flexible



Un style unique

Design des chaises et table assorti

Sens du détail

Piètement et roulettes chromés
Chant noir assorti au voile de fond

Stockage optimisé

Table abattante à l'horizontale

Mobile

Roulettes sol souple et dur

Tables polyvalentes

+ Économiques & fonctionnelles



Cadre porteur anthracite

Piètement équipé de vérins de réglage

Configuration variée

Plan droit, demi-lune ou trapèze

Nuancier

Mélamine

Plateau blanc/chant noir ép. 25 mm



MM

Métal

Piètement



SQ



Manette de basculement facile d'utilisation



+ Chaises EMI assorties à la table Cf. P.240

Fabriqué en France



TARIF P. 113
Détails et disponibilités
TOUTES LES RESSOURCES
EN LIGNE



Nuancier

Mélamine

Plateaux ép. 25 mm



MG

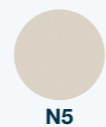

N5



R2



RI

Métal

Piètement

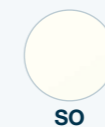

SO



SA



SC

Fabriqué en France



TARIF P. 89
Détails et disponibilités
TOUTES LES RESSOURCES
EN LIGNE



Nuancier

Mélamine
Plateaux ép. 25 mm

MG



N5



MA



R2



R1



R3



N6



M9



MK

Mélamine
noir veloursMétal
Piètement

SA

Tables à dégagement latéral

+ Légères & Modulaires



Piètement à dégagement latéral

Facilite le passage des chaises
ou des jambes

Table ronde, carrée ou rectangulaire

H. 73,5 cm

Synoptique

Tables rectangulaires

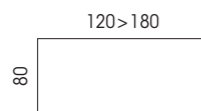
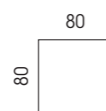
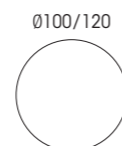

Table carré



Tables rondes

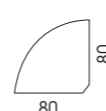

Angle 90°

Fabriqué
en France

TARIF P. 90

Détails et disponibilités

TOUTES LES RESSOURCES
EN LIGNE

Tables pliantes

+ Un rangement facilité



Modulaires

Tables rectangulaires et 1/2 lune
H. 72 cm

Chant assorti au plateau

Fabriqué
en FranceSurface
antibactérienne

Individuelles

Tables rectangulaires

Double barre de renfort
en acier sous le plateau

Fabriqué
en EuropeGARANTIE
2
ans28
%

Option : Chariot

Idéal pour le transport et le stockage

Capacité :
10 tables pliantes,
20 chaises collectivité 4 pieds
ou 14 chaises pliantes

Sangle incluse pour le maintien
des chaises pliantes

Fabriqué
en EuropeGARANTIE
2
ans28
%

Nuancier

Mélamine
Plateaux ép. 25 mm

MG



N5



R2



R1

Métal
Piètement

SQ

Mélamine
Plateaux ép. 18 mm

GR

Gris clair

Métal
Piètement

SG

TARIF P. 91

Détails et disponibilités

TOUTES LES RESSOURCES
EN LIGNE



Eloise

SE RESTAURER, SE RÉUNIR DE TOUTES LES FAÇONS !

Idéales pour aménager vos espaces de réunion et/ou de restauration, les tables individuelles ELOISE vous offrent un large choix de types de piétements et de plateaux.

Alliant praticité et robustesse, cette gamme sera capable de répondre à tous vos besoins d'aménagement. ELOISE propose également des solutions d'électrification pour vos salles de réunion.

Fabriqué
en France





Une table pour chaque usage !



Nuancier

Mélamine
Plateaux ép. 25 mm ou 38 mm*

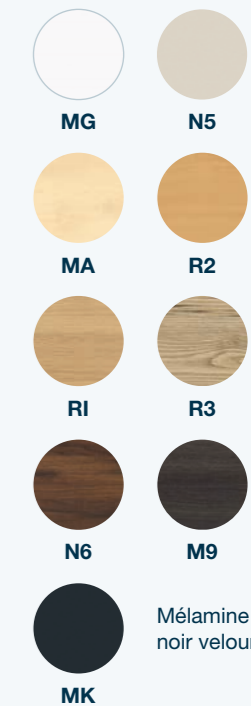

* Plateaux ép. 38 mm disponible uniquement en MG, RI, N6, M9

Stratifié
Plateaux ép. 23,6 mm

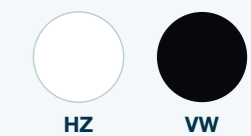

Métal
Piètement



TARIF P. 92
Détails et disponibilités

TOUTES LES RESSOURCES EN LIGNE



Synoptique

Tables rondes



Mélaminé Ép. 25 ou 38 mm
Stratifié (uniquement ø120cm)

Tables carrées

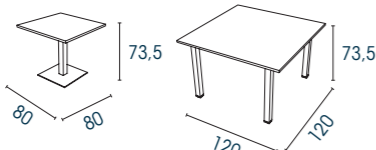

Mélaminé Ép. 25 ou 38 mm
Stratifié (uniquement sur table avec pied central)

Tables tonneau

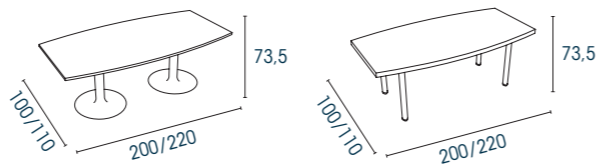

Mélaminé Ép. 25 ou 38 mm

Tables rectangulaires

Mélamine ép. 38 mm

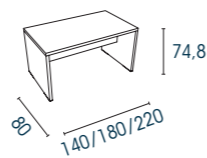
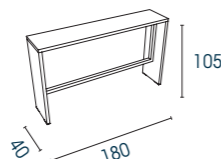
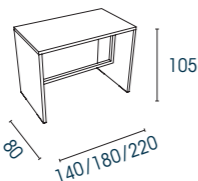
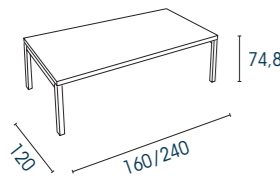

Banc

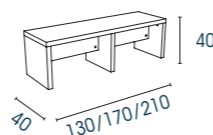

Manges debout

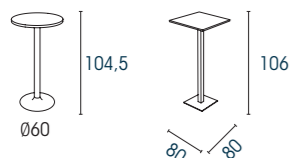

Mélaminé Ép. 25 mm ou stratifié

Formes variées

- Table carrée, ronde ou rectangulaire
- Mange debout pour les pauses cafés

Choix des matières

Stratifié ou mélaminé

Choix des postures

- Des versions hautes H. 105/106 cm
- ou standard H. 73,5/74,8 cm

Multi-espaces

- Des tables adaptées autant aux espaces réunion et/ou restauration
- La console P40 permet d'aménager des espaces intermédiaires d'attente pour se restaurer ou travailler

Connectée

- Table nue ou électrifiable selon les versions :
- Plateaux pré-perçés pour obturateurs
- Plateaux découpés pour trappe : tables carrées, rectangulaires et tonneaux (hors version pieds panneaux)



Evasion

POUR UN ESPACE NATUREL !

Alliance subtile du métal et du hêtre naturel, la gamme EVASION séduit grâce à ses lignes graphiques et élancées. Complète, elle propose des tables et des assises coordonnées.

Disponible en plusieurs formes et dimensions, EVASION s'adapte aussi bien aux espaces de restauration qu'aux espaces de réunion.

Fabriqué
en France



Nuancier

Stratifié

Plateaux ép. 23,6 mm



HZ



VW

Métal / Bois

Piétement



ZOMS



ZPMS

Evasion

+ Moderne & Naturelle



Style naturel

Pieds en hêtre massif

Configurations variées

Tables rondes ou rectangulaires

Varier les postures

Des versions hautes (H. 105 cm) ou H. 73,5 cm

Résistants & lavables

Plateaux stratifiés résistants aux tâches et aux rayures

Zooms



Insert métal

Blanc ou noir, assorti au plateau



Chant multiplis

Décor hêtre

TARIF P. 94

Détails et disponibilités

TOUTES LES RESSOURCES EN LIGNE



Clara

+ Un piétement qui se joue des lignes !

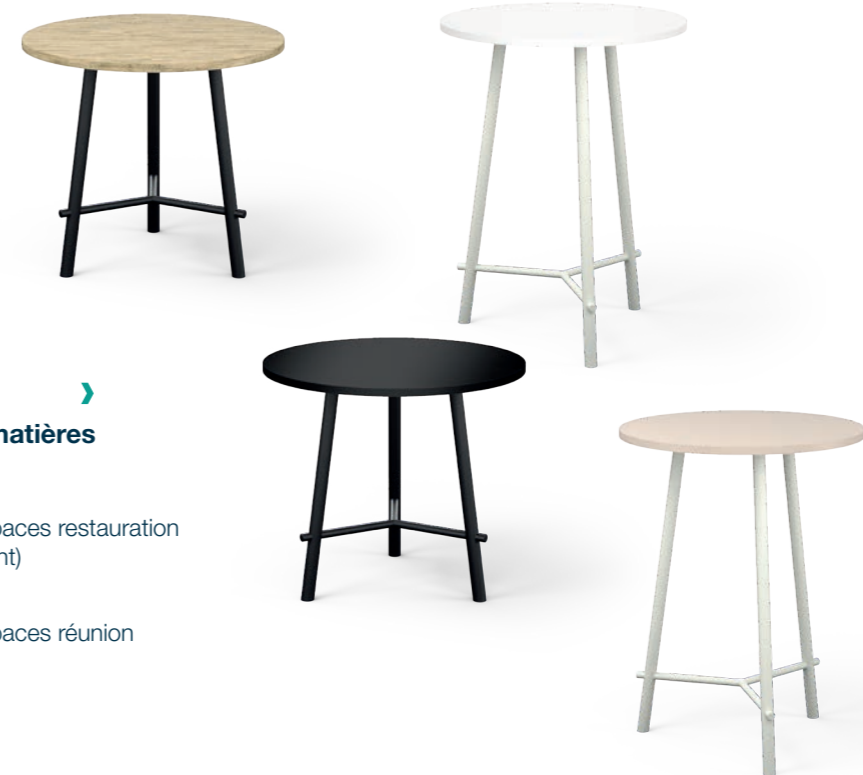

Choix des matières

Stratifié

- Pour les espaces restauration (plus résistant)

Mélatiné

- Pour les espaces réunion

Style contemporain

Piétement constitué d'un jeu de croisement de lignes, qui apporte légèreté et style à la table

Varier les postures

Des versions hautes (H. 105 cm) ou H. 73,5 cm

Nuancier

Mélamine

Plateaux ép. 25 mm



MG



N5



MA



R2



R1



R3



N6



M9



MK



Mélamine noir velours

Stratifié

Plateaux ép. 23.6 mm



HZ



VW

Métal

Piétement



ZO



ZP

TARIF P. 94

Détails et disponibilités

TOUTES LES RESSOURCES EN LIGNE



Lucie

+ Un style épuré outdoor ou indoor



Choix des versions :

- 2 hauteurs 73,5 et 105 cm
- 1 dimension de plateau : 60 x 60 cm

Usage outdoor

Plateau et piétement métal, traité anticorrosion

Usage indoor

Piétement métal et plateau mélamine

Iris

+ Un produit outdoor au rangement optimisé



Choix des versions

- 2 hauteurs : 73 ou 110 cm
- 1 dimension de plateau : ø 69 cm

Résistante aux UV et à l'humidité

Plateau et piétement métal traités anticorrosion avec peinture anti UV

Rangement facilité

Table fixe ou rabattable

Nuancier Indoor

Métal
Piétement



ZP

Mélamine
Plateau ép. 25 mm



MG



N5



MA



R2



RI



R3



N6



M9



MK*

Outdoor

Métal
Plateau**, piétement



SG

Nuancier

Métal
Piétement, plateau



SO



Manette de basculement facile d'utilisation

Fabriqué en France



* MK Mélamine noir velours ** Métal ép. 3 mm

TARIF P. 95

Détails et disponibilités

TOUTES LES RESSOURCES EN LIGNE



Fabriqué en France



TARIF P. 95
Détails et disponibilités
TOUTES LES RESSOURCES EN LIGNE



Assises



Sièges de travail



Seven
Basculant décentré

DIRECTION

Page 210 ›



Attitud
Synchrone ergonomique

DIRECTION

Page 211 ›



Elton
Basculant décentré

DIRECTION

Page 212 ›



Oscar
Synchrone autorégulé confort ou ergonomique

ERGONOMIQUE

Page 220 ›



Alter
Synchrone

OCCASIONNEL

Page 222 ›



Mia
Contact permanent

OCCASIONNEL

Page 223 ›



Manhattan
Basculant décentré

DIRECTION

Page 213 ›



Harly
Basculant décentré

DIRECTION

Page 213 ›



Coach
Synchrone confort ou ergonomique

ERGONOMIQUE

Page 214 ›



Tom
Assise active Pivotante à 360°

ASSIS / DEBOUT

Page 224 ›



Globe XXL
Synchrone ergonomique

GRANDE TAILLE

Page 226 ›



24H Pro
Basculant décentré

INTENSIF

Page 226 ›



Opus
Synchrone confort, ergonomique ou ergo +

ERGONOMIQUE

Page 215 ›



Eliott
Synchrone autorégulé ou latéral Translation d'assise systématique

ERGONOMIQUE

Page 216 ›



Leon
Synchrone latéral ou ergonomique

ERGONOMIQUE

Page 218 ›



Polyuréthane
Réglable en hauteur Forte résistance

TECHNIQUE

Page 227 ›



Multiusage
Réglable en hauteur

Page 227 ›



Comment bien régler son siège de travail ?

85%

des maladies professionnelles déclarées en 2010 concernaient des TMS et des lombagies.

A chaque morphologie, son assise. Pour s'adapter aux spécificités de chacun, il est important de personnaliser son siège de travail. Une assise bien réglée, soulage les tensions musculaires, évite les troubles musculo-squelettiques et les problèmes de dos.

Confort de l'assise

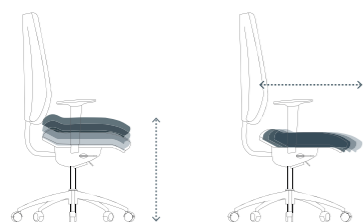

Réglage de la hauteur et profondeur de l'assise

Confort du dos

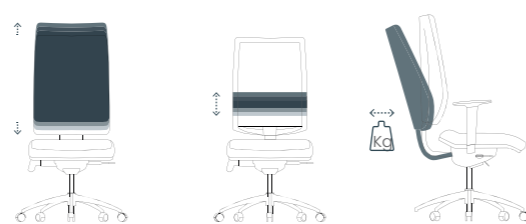

Réglage de la hauteur du dossier et/ou du soutien lombaire
Inclinaison et ajustement de la tension du dossier

Confort de la nuque

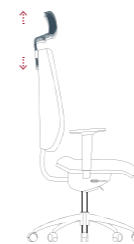

Ajouter une option tête
Selon modèle, réglage en hauteur ou inclinaison

Confort des épaules

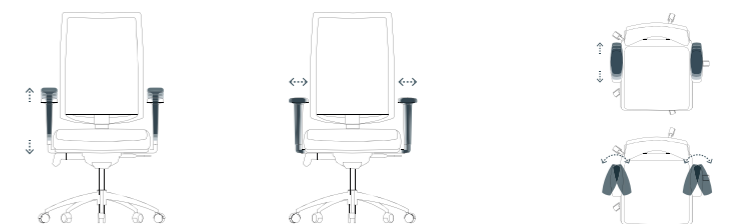

Opter pour des accoudoirs

1D : Réglage en hauteur
3D : Réglage en hauteur, largeur et profondeur
4D : l'ensemble des réglages, avec la rotation en plus

Choisissez votre mécanisme EOL



Contact permanent

Système d'articulation du dossier, indépendant de l'assise

Le dossier du siège suit les mouvements du dos pour rester en « contact permanent » avec lui, tandis que l'assise reste fixe.



Basculant

Système de bascule synchrone de l'assise et du dossier vers l'arrière selon un angle constant. Il existe 2 types de mécanisme basculant :

1 - Basculant centré : point de rotation au centre de l'assise

2 - Basculant décentré : point de rotation plus près de l'avant de l'assise pour un basculement plus souple

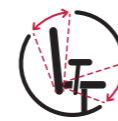

Synchrone

Système d'inclinaison synchrone du dossier et de l'assise dans un angle différencié.

Il apporte au corps une surface de contact optimal avec le siège en soutenant parfaitement colonne et bassin. Il s'agit de la solution la plus ergonomique.

Autorégulé pour un réglage automatique de la tension du dossier

Confort ou Latéral : sans translation d'assise, le réglage de la tension du dossier se fait grâce à une molette frontale ou latérale

Ergonomique : avec translation d'assise, le réglage de la tension du dossier se fait grâce à une manette latérale

Ergo+ : comme le mécanisme ergonomique, avec de plus grandes amplitudes et une assise négative.

Seven

+ Statuaire & contemporain



Contemporain

Des lignes épurées et modernes

Confort de la nuque

Tête fixe grande largeur pour un bon maintien des cervicales

Détail des finitions

Accoudoirs fixes chromés

Attitud

+ Un siège à l'allure soignée



Confort de la nuque

Tête fixe grande largeur pour un bon maintien des cervicales

Confort du dos

Dossier réglable en hauteur (+ 6 cm)

Confort de l'assise

Une assise large et confortable (51 cm)

Détail des finitions

Dossier tapissé des 2 côtés. Accoudoirs 4D avec manchettes soft touch

Nuancier

Cuir
Siège de travail

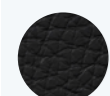

YB

Simili Cuir
Chaise



YA

Aluminium
Piètement



SQ
Chromé

Mécanisme



Basculant décentré



TARIF P. 98
Détails et disponibilités
TOUTES LES RESSOURCES
EN LIGNE



Nuancier

Cuir
Assise et dossier

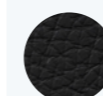

YB

Tissu
Assise et dossier



Cat. A
BONDAÏ



Cat. B
STEP / STEP
MÉLANGE / CHILI



Cat. C
SECRET

Nylon / Aluminium
Piètement



SV
Noir



SQ
Chromé

Mécanisme

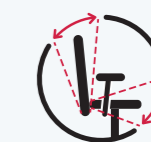

Synchronique ergonomique avec translation d'assise

Fabriqué en France



TARIF P. 98
Détails et disponibilités
TOUTES LES RESSOURCES
EN LIGNE



Elton

+ Jeu de transparence !



Multi-espace

Il s'adapte aux espaces de travail ou de réunion

Confort souple

- Un siège tout en resille du dossier à l'assise
- Dossier souple, il suit les mouvements du dos

Confort de l'assise

Assise galbée et rembourrée à l'avant pour plus de confort



Nuancier

Résille
Assise et dossier



TI

Mécanismes



Basculant décentré (siège)

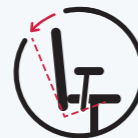

Oscillant (chaise)



TARIF P. 99
Détails et disponibilités
TOUTES LES RESSOURCES
EN LIGNE



Manhattan



Détails des finitions

Accoudoirs fixes chromés avec manchettes souples



Harly



Détail des finitions

Accoudoirs fixes chromés avec manchettes souples



Confort de la nuque

Tête fixe grande largeur pour un bon maintien des cervicales



Confort de la nuque

Tête fixe grande largeur pour un bon maintien des cervicales

Nuancier

Cuir
Vachette pleine fleur
Assise et dossier



YB
Noir



YC
Blanc

Mécanisme

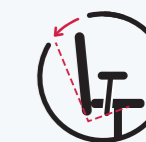

Basculant décentré

TARIF P. 99

Détails et disponibilités

TOUTES LES RESSOURCES
EN LIGNE



Nuancier

Cuir
Croûte de cuir
Assise et dossier



YB
Noir

Mécanisme

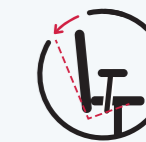

Basculant décentré

TARIF P. 99

Détails et disponibilités

TOUTES LES RESSOURCES
EN LIGNE



Coach

+ L'élégance & le confort en plus



Confort de la nuque

Dossier résille : tête fixe
Dossier tissu : tête inclinable (30°) et ajustable (+ 6 cm)

Confort de l'assise

Assise au galbe accentuée à l'avant pour favoriser la circulation sanguine

Confort du dos

- Dossier tissu réglable en hauteur (+ 6 cm)
- Dossier résille avec soutien lombaire (+ 6 cm)

Nuancier

Tissu

Assise et dossier



Résille

Dossier



Nylon / Aluminium

Piètement

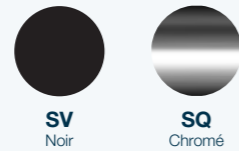

Mécanismes



- Synchrone
- Confort
 - Ergonomique avec translation d'assise

Fabriqué en France



TARIF P. 100
Détails et disponibilités
TOUTES LES RESSOURCES
EN LIGNE



Opus

+ Un classique ultra personnalisable



Confort de la nuque

Tête RH inclinable (40°) et ajustable (+6 cm)



Confort du dos

- Réglage en hauteur (dossier tissu et résille + 6 cm)
- Soutien lombaire optionnel pour (dossier résille uniquement +11cm)

Confort de l'assise

Une assise large et confortable (51 cm)

Version "Ergo +" pour plus de confort

- Assise négative
- Accoudoirs chromés pivotants à 360°
- Amplitudes de réglages de l'assise plus importantes

Nuancier

Tissu

Assise et dossier



Résille

Dossier



Nylon / Aluminium

Piètement



Mécanismes



- Synchrone
- Confort
 - Ergonomique et Ergo + avec translation d'assise

Fabriqué en France



TARIF P. 101
Détails et disponibilités
TOUTES LES RESSOURCES
EN LIGNE





Eliott

[🔍] 3 types de dossiers



↳ Dossier résille



↳ Dossier tissu
(haut ou bas dossier)



↳ Dossier matelassé

Fabriqué en France



Hors dossier matelassé et piètement SQ



Le confort en un geste !

Posture haute
Version dessinateur



Population nomade ou sédentaire
Mécanisme autorégulé ou personnalisable

Confort de l'assise
Un confort ferme (assise moulée ép. 40 mm)
Avec translation d'assise intégrée

Confort du dos
Dossiers tissu ou résille fixes avec soutien lombaire réglable intégré (+ 6 cm)

[🔍] Zooms



↳ Accoudoirs 3D
Manchette soft touch



↳ Translation d'assise intégrée
Bouton de réglage sur l'assise

Nuancier

Tissu
Assise et dossier



Cat. A
BONDAÏ



Cat. B
STEP STEP MÉLANGÉ CHILI



Cat. C
SECRET



Cat. E
CUIR

Polypropylène
Dossier



Noir



Blanc

Résille
Dossier



IR
Blanc



IW
Noir

Nylon/Aluminium
Piètement



SV
Noir



SQ
Chromé

Mécanisme

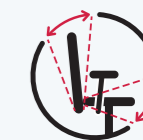

Synchrone
• Autorégulé
• Latéral
• Translation systématique intégrée à l'assise

TARIF P. 102

Détails et disponibilités

TOUTES LES RESSOURCES EN LIGNE





Léon

[o] 3 types de dossiers



◀ **Dossier tapissé**
avant / arrière



◀ **Dossier tissu**
Avant tapissé,
arrière polypropylène



◀ **Dossier résille**

Fabriqué en France



... Bureaux ARIAL, p.100 - Écrans SOLANGE, p.116 - Tower GUSTAVE, p.128 - Rehausses, p.133



Personnalisable à l'envi !

Confort de la nuque
Tête ajustable ▶



Confort de l'assise

- Un confort ferme (assise moulée, ép. 46,2 mm)
- Mécanisme ergonomique avec translation d'assise

Décoratif

La version tapissée au dos apporte une touche de couleur aux espaces

Confort du dos

Réglage en hauteur intuitif des dossiers (+6 cm)
Soutien lombaire intégré au dossier résille (+6 cm)

[o] Zooms



⤴ **Accoudoirs**
1D ou 4D avec manchette soft touch

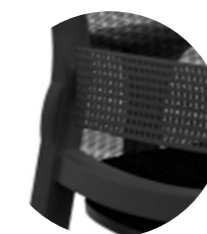

⤴ **Poignées latérales**
Pour réglage en hauteur du dossier

Nuancier

Tissu
Assise et dossier



Cat. A
BONDAÏ



Cat. B
STEP MÉLANGÉ CHILI



Cat. C
SECRET

Polypropylène
Dossier



Noir



Blanc

Résille
Dossier



HB
Noir

Nylon / Aluminium
Piètement



SV
Noir



SQ
Chromé

Mécanismes



Synchrone
• Latéral
• Ergonomique avec translation d'assise

TARIF P. 103

Détails et disponibilités

TOUTES LES RESSOURCES EN LIGNE





Oscar

[] 2 types de dossiers



Dossier tissu



Dossier résille

Fabriqué
en France



Pour dossier tapissé et
résille hors piétement SQ

Table E-MEETING, p. 176

Le design & le confort à prix accessible

Posture haute
Version dessinateur



Population nomade
ou sédentaire
Mécanisme autorégulé
ou personnalisable



Confort ferme
Assise moulée
ép. 50 mm



Confort du dos
• Dossier tissu réglable
en hauteur (+ 7 cm)
• Dossier résille avec soutien
lombaire
(+ 6 cm)

[] Zooms



Accoudoirs 1D ou 4D
Manchette soft touch



Soutien lombaire réglable
Intégré au dossier résille (+6 cm)

Nuancier

Tissu
Assise et dossier



Cat. A
BONDAÏ



Cat. B
STEP MELANGE
CHILI



Cat. C
SECRET

Polypropylène
Dossier



Noir



Blanc

Résille
Dossier



IW
Noir

Nylon / Aluminium
Piétement



SV
Noir



SQ
Chromé

Mécanismes



Synchrone
• Autorégulé
• Confort
• Ergonomique avec
translation d'assise

TARIF P. 104

Détails et disponibilités

TOUTES LES RESSOURCES
EN LIGNE



Alter



Choix des options

- Dossier tissu ou résille
- Accoudoirs fixes ou 1D

Sol souple

Roulettes Ø50 mm

Pratique

Crochet portemanteau intégré au dossier

Mia



Dossier réglable en hauteur

Par volant (+ 7 cm)

Accoudoirs fixes

Nuancier

Tissu

Assise et dossier



KE



KC



TI

Nylon

Piètement



SV

Noir

Mécanisme



Synchrone

TARIF P. 105

Détails et disponibilités

TOUTES LES RESSOURCES
EN LIGNE



Nuancier

Tissu

Assise et dossier



BI

Noir



BE

Bleu

Nylon

Piètement



SV

Noir

Mécanisme



Contact
permanent

TARIF P. 105

Détails et disponibilités

TOUTES LES RESSOURCES
EN LIGNE





Tom

VARIER LES POSTURES DE MANIÈRE LUDIQUE !

TOM est une assise ludique adaptée aux assises temporaires, par exemple pour attendre, téléphoner, prendre un café ou pour les réunions informelles courtes. Il est aussi idéal pour un moment de repos dans le cadre d'un travail debout.

Active & Ludique



Assise active

Système de balancier pour éviter une posture statique et solliciter le bas du corps

Pratique

Il se déplace facilement de pièce en pièce

Debout ou semi-debout

Assise réglable en hauteur (de 53 à 76 cm)

Assise pivotante à 360°

Nuancier

Tissu Assise



Cat. A
BONDAÏ



Cat. B
STEP STEP MÉLANGE CHILI



Cat. C
SECRET

Nylon Piétement



SG



ZY



TARIF P. 106

D tails et disponibilit s

TOUTES LES RESSOURCES
EN LIGNE



.....
: D conseill  pour les postes assis/debout qui n cessitent
un si ge de travail ergonomique en position assise

Nuancier

Tissu

Assise et dossier

Cat. A
BONDAÏCat. B
**STEP
STEP MÉLANGÉ
CHILI**Cat. C
SECRET

TARIF P. 106

Détails et disponibilités

TOUTES LES RESSOURCES
EN LIGNE

Globe XXL

**150 kilos supportés**
(mécanisme avec ressort renforcé)**Mousse haute densité**
non feu**Piètement métal**
laqué noir

Mécanisme

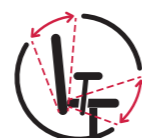
Synchrone
Ergonomique avec
translation d'assiseFabriqué
en France

Hors accoudoirs

Polyuréthane

Assises spécifiques en
polyuréthane (forte résistance aux
taches, agressions chimiques ou
étincelles) pour laboratoires et
ateliers.**Assise réglable**
en profondeur et en hauteur**Repose-pied fixe**
base chromée**Patins antidérapants**Fabriqué
en France

Nuancier

Polyuréthane
Assise et dossier

PA

TARIF P. 107

Détails et disponibilités

TOUTES LES RESSOURCES
EN LIGNE

Nuancier

Tissu

Assise et dossier



UD

TARIF P. 106

Détails et disponibilités

TOUTES LES RESSOURCES
EN LIGNE

24H Pro

**Usage intensif**
Siège 24 / 24H**Tissu haute résistance**
et non feu EN1021-1,2

Supporte jusqu'à 150 kg

Mécanisme



Basculant décentré



Multiusage

**Revêtement**
tissu noir Bali**Assise réglable**
en hauteur (10 cm)**Roulettes**
sol souple

Nuancier

Tissu
Assise

FA

TARIF P. 107

Détails et disponibilités

TOUTES LES RESSOURCES
EN LIGNE

Chaises & tabourets



Isabel

RÉUNION

DIRECTION

Page 230 ›



Inventiv

RÉUNION

Page 232 ›



Elton

RÉUNION

DIRECTION

Page 234 ›



Geo

RÉUNION

FORMATION

Page 249 ›



Evasion

ESPACE INFORMEL

RESTAURATION

Page 250 ›



Sofia

ESPACE INFORMEL

RESTAURATION

Page 252 ›



Romy

RÉUNION

FORMATION

RESTAURATION

Page 236 ›



Emi

RÉUNION

FORMATION

Page 240 ›



Scott

RÉUNION

RESTAURATION

Page 244 ›



Tara

ESPACE INFORMEL

RESTAURATION

Page 254 ›



Line

OUTDOOR

RESTAURATION

Page 256 ›



Gelati

OUTDOOR

RESTAURATION

Page 258 ›



Rosalie

RÉUNION

FORMATION

RESTAURATION

Page 246 ›



Meeting+

RÉUNION

FORMATION

RESTAURATION

Page 248 ›



Anthra+

RÉUNION

FORMATION

Page 249 ›



Spoon

RESTAURATION

Page 260 ›



Tic

RESTAURATION

Page 261 ›



Isabel

L'INDISPENSABLE CHAISE VISITEUR

Conçue pour les espaces de réunion et de direction, ISABEL est une chaise qui se caractérise par son design intemporel et son confort. Disponible en version bas ou haut dossier, avec piétement luge ou conférence, elle s'adapte à tous les usages et habille avec élégance les espaces.

Fabriqué
en France



Elégante & confortable

Détails des finitions

Dossier tapissé des 2 côtés

Dossier tissu ou résille

Un choix esthétique et de confort (dossier résille plus respirant)



Multi-espace

Espace de travail
ou réunion

Confort ferme et durable

(mousse moulée ép. 50 mm)

Choix des piétements

- Piétement luge : il offre un léger amorti à l'assise
- Piétement conférence avec mécanisme basculant (croix ou 5 branches roulettes)

Nuancier

Tissu

Assise et dossier



Cat. A
BONDAÏ



Cat. B
STEP
STEP MÉLANGE
CHILI



Cat. C
SECRET

Cuir

Assise et dossier



YB
noir

Résille

Dossier



IN
noir

Métal

Piétement



SB
Gris



SG
Noir



SQ
Chromé

TARIF P. 110

Détails et disponibilités

TOUTES LES RESSOURCES EN LIGNE





Classique ou colorée



Inventiv'

Multi-espace

Espace de travail, réunion ou formation

Dossier tissu ou résille

Un choix esthétique et de confort
(dossier résille plus respirant)

Douceur des lignes

Pieds légèrement galbés

Finitions variées

Résille blanche ou noir
3 couleurs de piétement

Zooms



Accoudoirs avec tablette écriteiro
À droite



Chariot de transport
Il permet d'empiler jusqu'à
6 chaises 4 pieds

TARIF P. 111

Détails et disponibilités

TOUTES LES RESSOURCES
EN LIGNE



Fabriqué
en France



4 pieds fixe



Avec tablette
écriteiro



Luge



2
ANS



Elton

UN CONCENTRÉ D'ERGONOMIE, DE TECHNOLOGIE ET DE DESIGN

ELTON est issu d'une technologie qui permet d'obtenir une assise entièrement en résille. La souplesse de la maille associée au mécanisme des sièges offrent un confort optimal pour des assises prolongées. Une technologie haute résistance qui apporte confort et style épuré aux espaces de réunion ou direction.



Jeu de transparence !

Accoudoirs fixes



Tous types de sol
Roulettes sol souple
sol dur 65 mm

Confort souple
Un siège tout en résille
du dossier à l'assise

Confort de l'assise
Assise galbée et rembourrée
à l'avant pour plus de confort

Confort du dos
Dossier souple, il suit
les mouvements du dos

Nuancier

Résille
Assise et dossier



Nylon
Piétement



Mécanisme
Dossier



Oscillant

TARIF P. 99
Détails et disponibilités

**TOUTES LES RESSOURCES
EN LIGNE**





Romy

LA CHAISE RESPONSABLE ET MODERNE

A l'origine de ROMY, une conception innovante qui permet un assemblage sans vis et sans outils de la chaise par un système de verrouillage modulaire. Une solution intelligente qui facilite son recyclage tout en lui apportant une versatilité d'usages et de couleurs.

Mobile ou fixe, avec ou sans accoudoirs, avec ou sans tablette, ROMY se personnalise à l'envi. Enfin, la forme de l'assise et du dossier a été dessinée spécifiquement pour apporter un confort immédiat à son utilisateur.

Fabriqué
en France





Responsable & moderne



Multi-espace

Espace de travail, réunion, formation ou restauration

Multiusage

- Mobile ou fixe,
- Avec ou sans tablette
- Placet d'assise en option

Multicolore

Assise color block ou bicolore : couleurs à mixer entre les assises et les pieds



Confort immédiat

Une assise large avec un dossier enveloppant

Pratique

- Chaise résistante, lavable
- Empilable (jusqu'à 15 chaises sur chariot)

Tablette amovible

Sans outils



En version polypropylène, ROMY est fabriquée avec des matériaux 100% recyclables (assises et pieds)

- L'assise, le dossier et les accoudoirs en polypropylène contiennent 63% de matières recyclées
- Son assemblage sans vis garantit un démontage simple.

Options



Pièces d'accroche

Pour chaise sans accoudoirs



Pour chaise avec accoudoirs

Nuancier

Tissu

Placet d'assise



Cat. A

BONDAÏ



Cat. B

**STEP
STEP MÉLANGE
CHILI**



Cat. C

SECRET

Polypropylène

Dossier, assise, accoudoirs



PX Gris



PT Blanc



PU Noir



PW Jaune



PZ Rouge

Métal

Piètement



SB Gris



SP Blanc



SG Noir



SX Jaune



ZY Rouge

* Couleur des assises, des dossiers et des accoudoirs, toujours identiques - Possibilité de varier la couleur du piètement.

PAGE P. 112

Détails et disponibilité

**VOUS RECHERCHER LES
EN LIGNE**





Emi

ELLE SE PLIE À VOS ENVIES !

EMI a été spécialement conçue pour créer des espaces flexibles et polyvalents. Sa conception ingénieuse lui permet de reconfigurer les espaces avec une étonnante facilité.

Ses assises fixes ou mobiles se déplacent avec légèreté. Il suffit d'un geste pour basculer les tables, plier les chaises afin de les ranger. Empilable horizontalement et verticalement jusqu'à 20 pièces, EMI optimise les espaces de stockage.

Fabriqué
en France



Assises en poly-
propylène pieds
fixes ou roulettes

Assise
tapisée pieds
fixes

Assise
tapisée pieds
roulettes

5
ANS

20
%

Table ARIAL mobile, p. 168 - Casiers CAMILLE, p. 136



Mobile & flexible



Multi-espace
Espace de travail,
réunion ou formation



Options multiples

- Assises fixes ou rabattables
- Avec ou sans accoudoirs
- Avec ou sans roulettes



Stockage optimisé
Empilement vertical ou horizontal
(jusqu'à 20 chaises)



Empilable à la verticale & à l'horizontale



Confort immédiat
Mousse moulée ép. 20 mm

Nuancier

Tissu

Assise



Cat. A
BONDAÏ



Cat. B
STEP
STEP MÉLANGE
CHILI



Cat. C
SECRET

* Tissu sur base
polypropylène noir PU

Polypropylène

Assise et dossier



PU
Noir

Résille

Dossier



UH
Noir

Métal

Piètement



SQ
Chromé

TARIF P. 113

Détails et disponibilités

TOUTES LES RESSOURCES
EN LIGNE





Scott

UNE ASSISE COSY ET ÉCONOMIQUE

Grâce à son dossier enveloppant, SCOTT apporte un grand confort d'assise et habille avec élégance les espaces. Disponible en version 4 pieds ou pieds conférence, avec 7 couleurs au choix dont 3 issus de matériaux 100% recyclés, SCOTT permet de répondre à tous les espaces et styles.

Fabriqué
en France



Enveloppant & multiusage



Multi-espace
Espace de travail,
réunion ou restauration

**Assise enveloppante
et confortable**
Placet d'assise en option



Personnalisable

- 7 couleurs de coque
- 3 types de pieds :
4 pieds bois
4 pieds polypropylène
Piètement conférence

Durable

3 nuances issues de
matériaux 100% recyclés

Lavable

(coque
polypropylène)

Nuancier

Tissu
Placet d'assise*



Cat. A
BONDAÏ



Cat. B
**STEP
STEP MÉLANGE
CHILI**



Cat. C
SECRET



Cat. D
**FENICE
VOGUE**

Polypropylène
Assise



PB
Neige



QW
Taupe



PM
Rose poudré



PN
Turquoise

**Polypropylène
recyclé**
Assise



OQ
Noir



OZ
Gris clair



O9
Brique

TARIF P. 115

Détails et disponibilités

**TOUTES LES RESSOURCES
EN LIGNE**





Rosalie

Zooms



Manette de réglage de la hauteur d'assise

Piètement conférence : + 13 cm
Piètement roulettes : + 12,5 cm



Tablette écrivain

Fabriqué en France



4 pieds métal

5 Traineau

2 ans

43%

Tables Eloise, p. 194 - Corbeille tri sélectif, p. 270



Ludique & polyvalente



Facile à déplacer

Prise de main intégrée à la coque

Version campus

Une version tout en un avec tablette écrivain pivotante à 360° et dépose sac intégré

Multi-espace

Espace de travail, réunion ou formation

Assise enveloppante et confortable

Placet d'assise en option

Nuancier

Tissu

Placet d'assise



Cat. A
BONDAl



Cat. B
STEP MÉLANGE CHILI



Cat. C
SECRET



Cat. D
FENICE VOGUE

Polypropylène

Assise



PS
Blanc crème



PQ
Gris



PJ
Jaune



PR
Noir

Métal

Piètement



SQ
Chromé



SG
Noir

TARIF P. 116

Détails et disponibilités

TOUTES LES RESSOURCES EN LIGNE



Nuancier

Polypropylène Assise

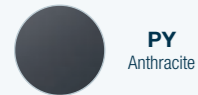

Métal 4 pieds

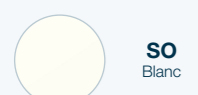

TARIF P. 117
Détails et disponibilités

TOUTES LES RESSOURCES EN LIGNE



Meeting+

Légères

Elles se transportent et s'empilent facilement (jusqu'à 15 pièces)

Non feu

Coque M2 (option)



Colorées

5 couleurs d'assises au choix sur piétement chromé ou de couleur assortie à la coque



Tablette écrivain
(option)



Surface antibactérienne

Sans accoudoirs

Avec tablette écrivain

GARANTIE 2 ans

Anthra+



Multifonction

Elle s'accessorise facilement

Dossier au choix

Tissu ou résille

Empilable

Jusqu'à 12 pièces



sans accoudoir sans tablette écrivain



avec accoudoir sans tablette écrivain



Géo



Piante

Maniable

Polyvalente



Nuancier

Tissu

Assise et dossier



Cat. 1
BONDÁI



Cat. B
STEP

Résille Dossier



TI Noir

Métal Piétement



SB Gris



SG Noir

TARIF P. 118

Détails et disponibilités

TOUTES LES RESSOURCES EN LIGNE



Nuancier

Tissu

Assise et dossier / Piétement



FA/SG
Noir céleste / Noir



FG/SG
Gris orage / Noir

Simili cuir

Assise et dossier / Piétement



YA/SQ
Noir / Chromé

TARIF P. 118

Détails et disponibilités

TOUTES LES RESSOURCES EN LIGNE





Évasion

POUR UN ESPACE NATUREL

Alliance subtile du métal et du hêtre naturel, la gamme EVASION séduit grâce à ses lignes graphiques et élancées. Complète, elle propose autant des tables que des assises coordonnées. Disponible en plusieurs formes et dimensions, EVASION s'adapte aussi bien aux espaces de restauration qu'aux espaces de réunion.

Fabriqué
en France



Tables EVASION, p. 198



Moderne & chaleureux



Faciles à déplacer

Prise de main intégrée au dossier

Lavable et résistante

(assise en hêtre multipli stratifié, chant huilé)



Confortable

Repose-pieds zingué anti-traces



Détails des finitions

Décor métallique du pied bois coordonné aux assises (blanc ou noir)

Nuancier

Hêtre

Assise et décor



VKZOMS
Blanc
hêtre massif



VMZPMS
Noir
hêtre massif

Possibilité de sélectionner d'autres finitions métal, cf. nuancier général

TARIF P. 119

Détails et disponibilités

TOUTES LES RESSOURCES
EN LIGNE





Sofia

LA CHAISE À L'ESPRIT 50'S

SOFIA allie subtilement le charme rétro des années cinquante et la rigueur du style nordique. Cette double alliance lui donne une grande polyvalence de style, tantôt ludique dans ses couleurs les plus chaudes, tantôt sobre et élégante dans ses tonalités les plus froides.

Esprit 50's

Multi-espace

Le tabouret est idéal pour les tables hautes dans les espaces projets ou restauration



Généreuses et confortables
Largeur d'assise L. 44 cm

Facilement lavable
(coque polypropylène)

Nuancier

Polypropylène Assise

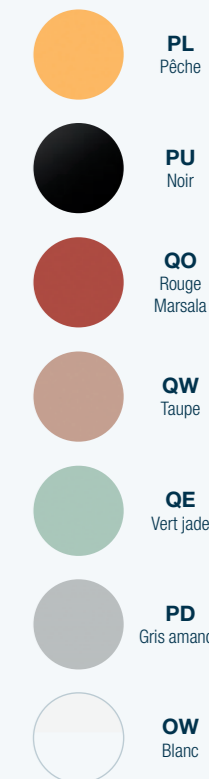

Métal 4 pieds

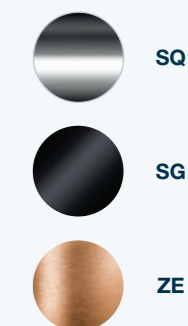

TARIF P. 119

Détails et disponibilités

TOUTES LES RESSOURCES
EN LIGNE





Tara

UNE ASSISE AU CONFORT SOUPLE

En y prenant place, TARA surprend par la souplesse et le confort de son dossier qui assure à son utilisateur une sensation de confort immédiat. Les matériaux employés sont réduits au minimum, rendant la chaise optiquement et physiquement légère.



Originale & colorée



Légères
Elles se transportent
et s'empilent facilement
(jusqu'à 6 pièces)

Dossier flexible
pour un confort souple



Facilement lavable
(coque polypropylène)



Color block

Couleur des pieds assortie à la couleur de la coque

Nuances

**Polypropylène /
Métal**
Assise et piétement



PTSO
Blanc



POZ5
Rouge grenat



PPZ6
Vert foncé



PUSG
Noir



XKZY
Rouge



PIZ7
Gris chaud

TARIF P. 120

Détails et disponibilités

**TOUTES LES RESSOURCES
EN LIGNE**





Rétro & outdoor



Légères

Elles se transportent et s'empilent facilement (jusqu'à 6 pièces)

Color block

Couleur des pieds assortie à la couleur de la coque



Lavable et pratique

La version avec accoudoirs permet un appui sur table pour faciliter le nettoyage des sols



Indoor et outdoor

Traitement anti-UV

Nuancier

Polypropylène
Assise, dossier et piétement



Line

LA CHAISE BISTROT REVISITÉE

Inspirée des chaises de café des années 20, LINE surpasse ses ancêtres en bois par sa technicité. Fabriquée en une pièce de polypropylène, LINE résiste aux vents et aux intempéries. Indoor ou outdoor, pratique et confortable, elle signe les espaces restauration d'un style vintage revisité.





Indoor & outdoor



Multi-espace

Le tabouret est idéal pour les tables hautes dans les espaces projets ou restauration

Indoor et outdoor

Traitement anti-UV et anti-corrosion (piètement blanc et noir uniquement)

Gelati

LA CHAISE CONTEMPORAINE

GELATI est une chaise au style contemporain qui s'intègre facilement dans tous les espaces. Son assise légère, traitée anti-UV, permet un usage en intérieur comme en extérieur. Disponible en version chaise ou tabouret, elle complète autant les tables restauration que les tables projets des espaces de travail.



Personnalisable

3 couleurs de pieds au choix : chromé, noir ou blanc



Lavable

(coque polypropylène)

Nuancier

Polypropylène
Assise



Métal
Pietàment

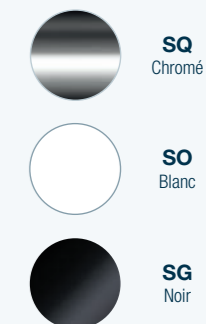

TARIF P. 120

Détails et disponibilités

**TOUTES LES RESSOURCES
EN LIGNE**



Spoon

+ L'alliance du bois et de la couleur



Lavable et résistante
Revêtement stratifié

Monocouleur ou bicouleur
Blanc/rouge ou blanc/bleu

Confortable
Repose-pieds zingué anti-traces

Tabouret avec lift réglable
en hauteur (+ 26 cm)

Nuancier

Méla mine
Assise



Métal
Piétement



TARIF P. 121
Détails et disponibilités

TOUTES LES RESSOURCES EN LIGNE



Tic

+ Idéale pour les espaces de restauration



Lavable et résistante
Hêtre verni

Confortable
Repose-pieds zingué anti-traces

Facile à déplacer
Prise de main intégrée au dossier

Pratique
La version appui sur table facilite le nettoyage des sols

Nuancier

Hêtre
Assise



Métal
Piétement



TARIF P. 121
Détails et disponibilités

TOUTES LES RESSOURCES EN LIGNE



Accessoires



Accessoires



LUMINAIRES

Page 266 ›

.....



VÉGÉTAUX DÉCORATIFS

Page 268 ›

.....



TRI SÉLECTIF

Page 270 ›

.....



BRAS SUPPORT ÉCRANS

Page 274 ›

.....



SUPPORTS MULTIMÉDIA

Page 277 ›

.....



ACCESSOIRES DE BUREAU

Page 277 ›

.....



PORTE-MANTEAUX & VESTIAIRE

Page 272 ›

.....



TABLEAUX ÉCRITURE & AFFICHAGE

Page 273 ›

.....



CONNECTIQUE

Page 278 ›

.....

Lampes



OL05 – 810 lumen
3 articulations



DL05 -715 lumen
Abat jour façon bois ou lin
Pied bois teinté



OL08 – 810 lumen
2 articulations avec rotules



OL02 – 450 lumen
5 intensités d'éclairage
3 températures de couleur
Port USB + chargeur induction



DL08 -715 lumen
Look rétro
Métal laqué



OL07 - 616 lumen
3 intensités d'éclairage
3 températures de couleur
Bras flexible

Lampadaires



FL09 – 9059 lumen
• Eclairage direct / indirect
• Avec ou sans détecteur de présence



CL05 – 1150 lumen
• Abat jour façon bois ou lin
• Pied bois teinté



FL02 - 2100 lumen
• Variateur d'intensité
• Métal peint



CL09 – 1100 lumen
• Abat jour en chinz
• Pied avec tablette intégrée en métal peint



 Autres coloris disponibles cf. tarif

TARIF P. 124
Détails et disponibilités
TOUTES LES RESSOURCES
EN LIGNE



Végétaux décoratifs en pot



Graminée
H. 90 à 180 cm



Ficus bonzaï
H. 149 à 180 cm



Bambou
H. 160 à 200 cm



Herbes des champs
H. 125 cm

Des ensembles complets
Pot, plante et gravier inclus

Bois naturel
Feuillage artificiel

Finition laquée brillante
Pour les pots ronds

Finition mate
Pour les pots carrés

Nuancier

Laqué
Pots ronds



O7 Blanc
O5 Taupe
O8 Noir

Mat
Pots carrés



OG Blanc
O6 Taupe
OK Noir

Fabriqué en France



Végétaux décoratifs en bac



Papyrus
H. 127 cm



Bambou
H. 197 cm



Graminée folle
H. 70 à 200 cm



Sépare les espaces
Différentes hauteurs au choix

3 types de plantes
Papyrus, graminée folle ou bambou

Habillage de finition
Gravillons décoratifs en quartz ou calcaire

Léger & qualitatif
Bac en fiberstone matériau léger

Nuancier

Fiberstone



OG Blanc
OF Noir

Ensemble éco-responsable :
pour chaque bac acheté, des arbres sont plantés

Fabriqué en France



TARIF P. 126
Détails et disponibilités
TOUTES LES RESSOURCES EN LIGNE





Tri sélectif

Poubelle individuelle



Corbeille principale 26 L.
Adaptée pour le format A4
Fabrication 100% recyclée
(coloris noir uniquement)

Options



◀ **Bac 5 L.**
pour déchets
organiques



◀ **Bac 9 L.**
pour déchets
plastiques



◀ **Couvercles**
pour les bacs 5 et 9 L.

Fabriqué
en France



Poubelles collectives

+ Responsables & modulaires



.....
Capacité 60 L.
Avec bac plastique
extractible (inclus)

.....
Pictogrammes colorés
Pour identifier la destination
des déchets

.....
Mobile
Elle se déplace facilement

.....
Robuste
Tôle d'acier ép. 10/10

Options



◀ **Pièces
de liaison**



◀ **Couvercle**
(recommandé
pour la poubelle
organique)



◀ **Porte
arrière**

Fabriqué
en France



TARIF P. 127
Détails et disponibilités
**TOUTES LES RESSOURCES
EN LIGNE**



Porte-manteaux



Wotan

- 8 patères
- 4 accroches pour sac
- 4 anneaux porte-parapluies



Basty

- 8 patères
- 4 accroches pour sac
- 4 anneaux porte-parapluies



Flora

- 7 patères
- 4 emplacements parapluies



Aloès

- 6 patères oblongues
- 2 emplacements parapluies

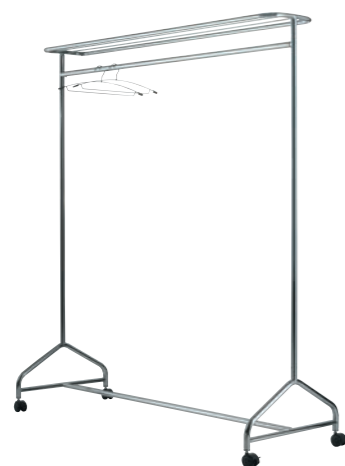

Vestiaire mobile

Avec porte chapeaux,
Capacité : 40 manteaux



Patères magnétiques

Fixation sur tout support métallique
Résistance 9 à 11 kg



Nuancier

Wotan



Noir

Basty



Chromé

Flora

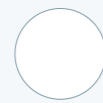

Blanc



Noir

Aloès



Aluminium

TARIF P. 128

Détails et disponibilités

TOUTES LES RESSOURCES
EN LIGNE



Tableaux écritoire

Fixation verticale ou horizontale (visserie fournie)



Cadre aluminium

- Laqué - 90 x 120 cm
- Émaillée 60 x 90 cm, 90 x 120 cm, 120 x 180 cm
- Surface magnétique et effaçable à sec



Sans Cadre

- Laqué : 75 x 115 cm
- Surface magnétique et effaçable à sec



Chevalet mobile

- H. 186 cm
- Fond magnétique en tôle laquée



Kit accessoires

Marqueurs + aimants + brosse magnétique + produit nettoyant

Tableau affichage



Fixation verticale ou horizontale
(visserie fournie)

Tableau affichage

- Liège naturel ép. 12 mm
- 60 x 90 cm – 90 x 120 cm

TARIF P. 129

Détails et disponibilités

TOUTES LES RESSOURCES
EN LIGNE



Accessoires de bureau



Tiroir vide poches

En métal
Fixation sous plateau

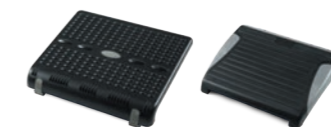

Repose pieds

Selon modèle, hauteur réglable sur :
• 2 positions et 6 angulations
• 4 positions et 4 angulations



Corbeille métallique

Capacité 20L

TARIF P. 130

Détails et disponibilités

TOUTES LES RESSOURCES
EN LIGNE





Bras supports écrans

Leurs systèmes de réglages permettent d'adapter la hauteur de l'écran et ainsi éviter les problèmes de dos et de cervicales

Sur plateau ?

Leurs avantages : ils se fixent facilement peu importe le plateau. Ils se glissent à travers une échancrure, un obturateur ou ils viennent simplement se pincer sur le plateau

Sur rail ?

Une solution gain de place qui optimise encore plus la surface de votre espace de travail ! A fixer sur un panneau écran LUCIEN (cf. p. 123)



Tous nos bras supports écrans sont compatibles avec la norme VESA 75 ou 100 mm

À fixer sur plateau

Un système évolutif, pour 1 ou 2 écrans !

1. Choisir sa longueur de bras



Portée 28 cm - Simple extension
Bras simple ou double

Portée 43 cm - Double extension
Bras simple ou double

2. Choisir sa fixation



Fixation 3 en 1

- Pour plateaux ép. 10 à 50 mm
- Sur pince P. 25 mm
- Sur tige via l'obturateur ou par percement du plateau

Sur pince P. 65 mm

- Pour plateaux ép. 13 à 25 mm
- Compatibles avec panneaux écrans SOLANGE (cf. p. 116)

+ Pinces disponibles pour 1 ou 2 écrans

Besoin de passer de 1 à 2 écrans ?

Il suffit de commander une nouvelle pince 2 écrans et 1 bras supplémentaire !

Caractéristiques techniques

- Bras articulé en aluminium à vérin pneumatique simple ou double extension (portée 28,3 cm ou 43,3 cm).
- Guide câbles intégré
- Pivote à 360°
- Taille d'écran : jusqu'à 27 pouces. Charge maxi : 7 kg

Bras support écran

À fixer sur plateau

Economique

- 4 articulations sur mat
- Pour 1 ou 2 écrans
- Taille d'écran : de 10 à 32 pouces
- Charge maxi : 8 kg
- Fixation au plateau : sur pince



1 écran



2 écrans

Standard

- 4 articulations avec ressort à gaz
- Pour 1 ou 2 écrans
- Taille d'écran : de 17 à 32 pouces.
- Charge maxi : 9 kg
- Fixation au plateau : sur pince ou tige (par percement plateau)



A fixer sur rail

Economique



1 écran

- Charge maxi : 8 kg, L. 13 cm
- 2 articulations.



1 écran

- Charge maxi : 6 kg, L. 24,5 cm
- 3 articulations.

TARIF P. 131
Détails et disponibilités

TOUTES LES RESSOURCES
EN LIGNE



Compatible avec les panneaux écrans LUCIEN

Support clavier



Finition ABS

- Fixation sous plateau
- Porte crayons intégré
- Réglage en hauteur de 2 à 5 cm

Supports UC



Support par bras métal

- Finition gris aluminium, blanc ou noir
- Conseillé pour bureaux AXEL & LUTZ



Support par bras métal

- Finition gris aluminium



Support par sangles réglables

- Finition gris aluminium

Tables informatiques



Table multiusage mobile

- Plateau mélamine blanc ép. 25 mm
- Structure métallique gris aluminium



Poste informatique

- Plateau mélamine hêtre ép. 19 mm
- Structure métallique gris clair
- Équipée de 4 roulettes dont 2 avec freins

TARIF P. 132
Détails et disponibilités

TOUTES LES RESSOURCES
ON LINE



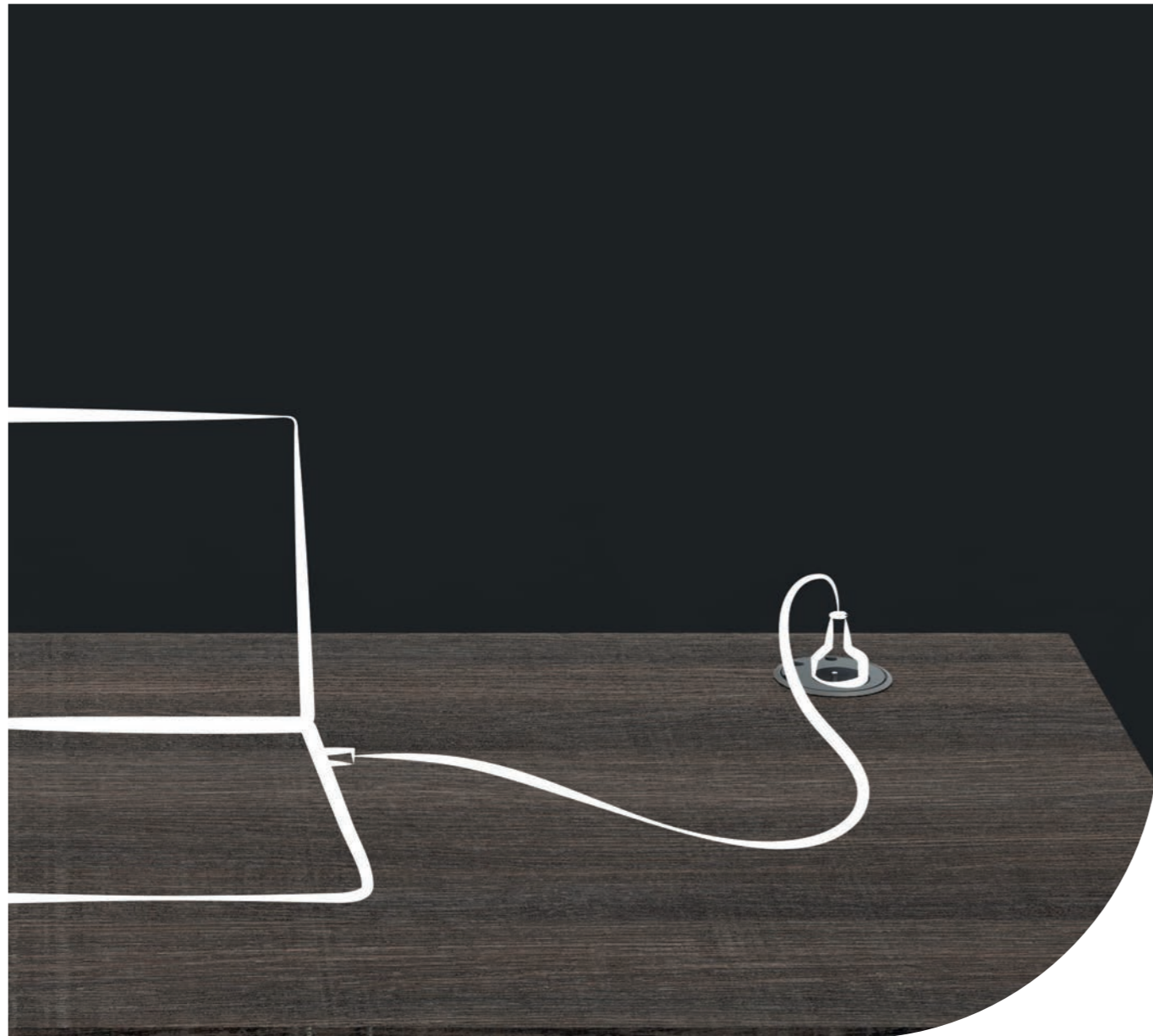

Connectique

Quelle connectique pour mon bureau ?

La connectique est un élément important du bien-être des collaborateurs ! Elle doit être facilement accessible et discrète pour ne pas prendre trop de surface de travail. Pour connecter son smartphone, sa tablette, son PC, les solutions sont nombreuses et s'adaptent à votre usage.

TARIF P. 133
Détails et disponibilités
TOUTES NOS SOLUTIONS
D'ELECTRIFICATION



Pour les populations nomades ou les espaces flexibles

Le choix d'une connexion directe : un mode de connexion rapide et pratique



Obturbateurs électrifiés

- Avec ou sans capot coulissant
- Selon modèle avec courant fort, port USBA ou C, RJ45 ou HDMI

Boîtiers nomades

- Cube multiprises à poser
- Boîtier design à poser ou à fixer
- Bloc prises à fixer

Pour les populations sédentaires ou les espaces premium

Le choix du confort et de l'esthétique avec une trappe d'accès : elle masque le bloc prises, tout en permettant un accès direct à la connectique

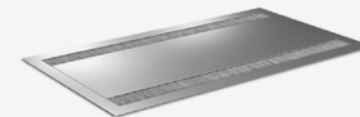

Trappes soft-closing

Trappe simple accès
ou double accès

Avec ou sans bloc prises

Connectique au choix :
Avec ports USBA ou C,
RJ45 ou HDMI

Pour une solution économique

Optez pour un obturbateur simple pour le passage des câbles, ou un bloc prise posé directement dans la goulotte. Il sera accessible à travers un plateau coulissant, avec échancrure ou via une trappe sans nourrice

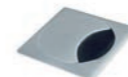

Obturbateurs simples

Bloc prises avec courant fort

Connectique au choix avec
port USBA ou C, RJ45 ou HDMI

Câbles d'alimentation

2 ou 3 mètres



Gestion des fluides

Comment bien organiser les câbles ?

Pour un espace ordonné propice à la concentration et au bien-être des collaborateurs, mieux vaut organiser la gestion des câbles. Goulotte simple ou double, carter ou vertèbre, nous avons la solution à votre usage !

Organisez les câbles sous le plateau

Grâce à une goulotte ou un organisateur de câbles
Pour poste solo ou partagé



↑
Goulottes métalliques
Simple ou double



↑
Goulotte filaire



↑
Organisateur de câbles
(lot de 2)

Masquez les câbles qui descendent vers le sol

Au choix : un carter aimanté ou à clipser sur le pied ou des solutions plus souples comme la vertèbre extensible ou la gaine zippée

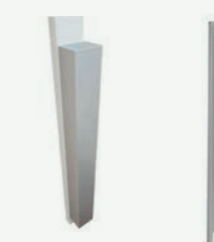

↑
Carters métalliques
Clipsé ou aimanté



↑
Vertèbres extensibles
Pour bureaux fixes ou réglables en hauteur



↑
Gaine zippée
3 longueurs au choix

Choisissez un voile de fond

Spécifique au bureau individuel, appelé aussi voile de courtoisie, il complète l'aspect d'un bureau ordonné



↑
Voiles de fond métalliques



↑
Voiles de fond tissu
• Rabattable
• Plaque métallique de rigidification



↑
Voiles de fond mélamine ép. 19 mm

TARIF P. 135
Détails et disponibilités
TOUTES NOS SOLUTIONS
D'ELECTRIFICATION



Nuancier



Mélamine bois

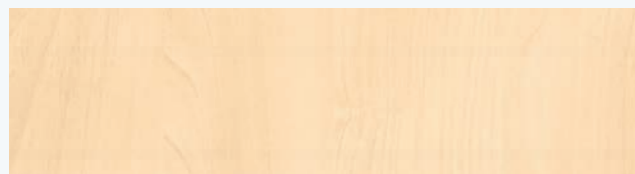

MA
Érable blanc



R2
Hêtre de Honfleur

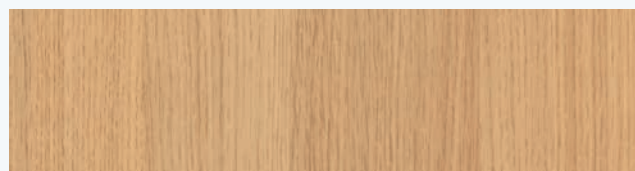

RI
Chêne clair



RZ
Acacia de Lakeland

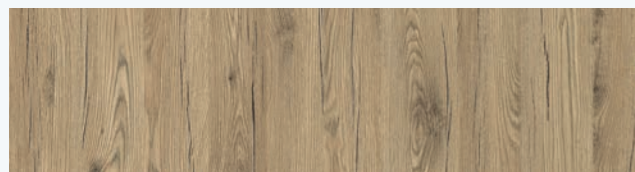

R3
Chêne Brunswick

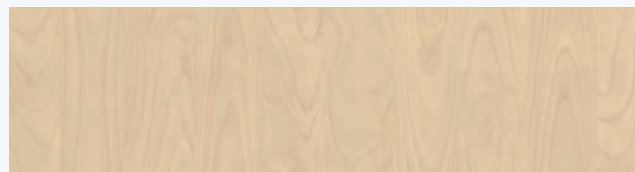

N8*
Pin maritime

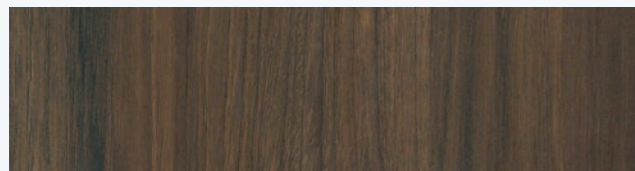

N6
Noyer brun

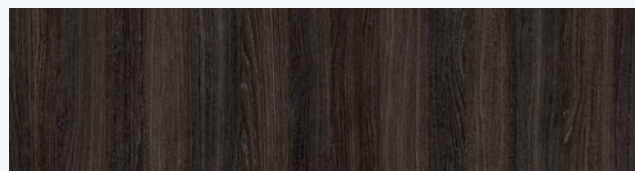

M9
Chêne café

Mélamine unis

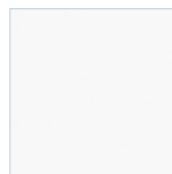

MG
Blanc neige



M5
Gris brume



N7
Gris perle

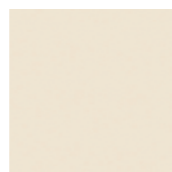

N5
Lin



M7
Vert Fjord



N9
Noir

Mélamine soft touch



MK
Noir velours



Toucher
velours



Effet
mat

Stratifié

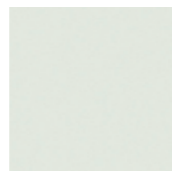

HZ
Blanc



VW
Noir

*N8 Pin maritime : chants spécifiques multiplis

Linoléum



LU
Gris ardoise



L4
Gris taupe



L2
Vert pistache

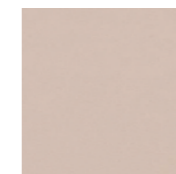

L1
Rose poudré

Altuglas®



OA
Blanc satin

Verre



GS
Blanc

Métal lisse



SO
Blanc



SA/SB*/Z4**
Gris aluminium



SD
Gris clair



SG
Noir



X1
Anthracite

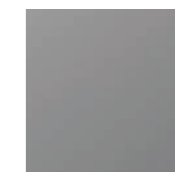

X2
Gris platine



X4
Bleu cobalt



X8
Vert pâle



SH
Tomette



ST
Vert anglais



ZC
Blanc nacré



Z3
Laiton

Métal structuré

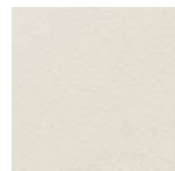

ZO
Blanc



SC
Anthracite

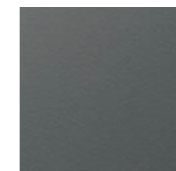

SU
Gris souris



ZP
Noir

*SB : spécifique Rangements

**Z4 : spécifique Bureaux AXEL et LUTZ

Bondai (Cat. A)

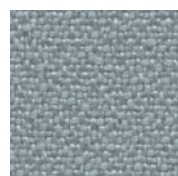
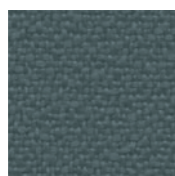
**KD**
Gris nuage**KA**
Gris orage**KE**
Noir

Chili (Cat. B)

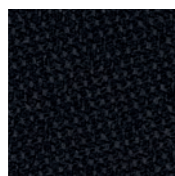
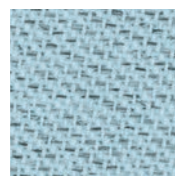
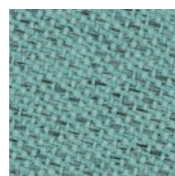
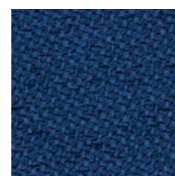
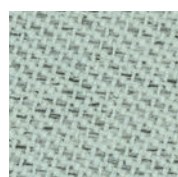
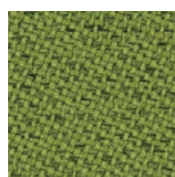
**BC**
Gris clair chiné**BD**
Gris Noir**BF**
Bleu givré chiné**BG**
Céladon chiné**BH**
Bleu minuit chiné**BJ**
Opaline chiné**BK**
Vert olive chiné**BL**
Saumon chiné**BM**
Beige chiné**BO**
Curcuma chiné**BN**
Chocolat chiné

Step/Step Mélange (Cat. B)

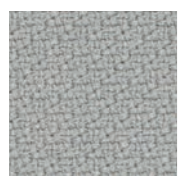
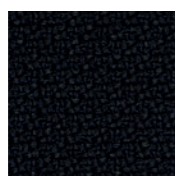
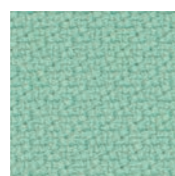
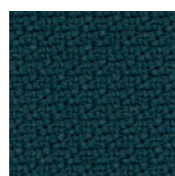
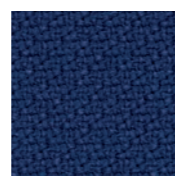
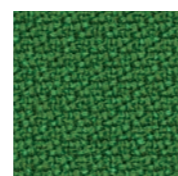
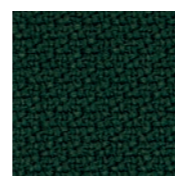
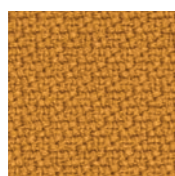
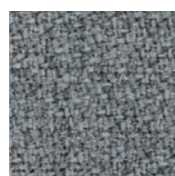
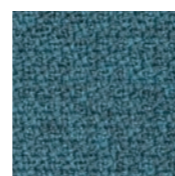
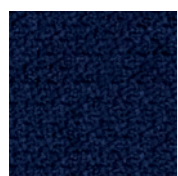
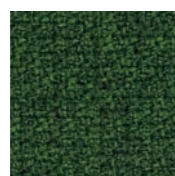
**E5**
Gris clair**A6**
Noir**E4**
Vert d'eau**A4**
Bleu pétrole**A3**
Bleu marine**A1**
Bambou**A9**
Vert anglais**A2**
Beige**A5**
Jaune moutarde**E6**
Tomette**B5**
Gris clair chiné**B1**
Anthracite chiné**E7**
Vert d'eau chiné**B4**
Bleu dénim chiné**B6**
Marine chiné**B2**
Bambou chiné**E8**
Vert olive chiné**B3**
Beige chiné**E9**
Jaune moutarde
chiné**B7**
Marron foncé chiné

Secret (Cat. C)

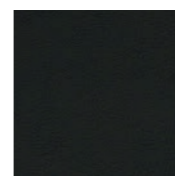
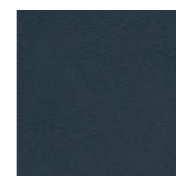
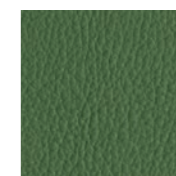
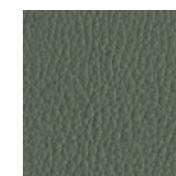
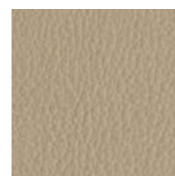
**CA**
Gris perle**CB**
Noir**CC**
Bleu minéral**CD**
Noisette**CE**
Vert olive**CF**
Vert de gris foncé**CG**
Argile**CH**
Taupe**CI**
Grenat

Fenice (Cat. D)

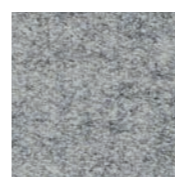
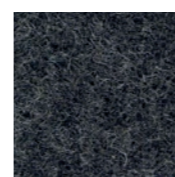
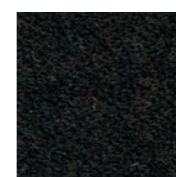
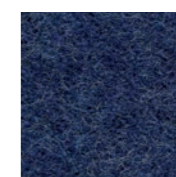
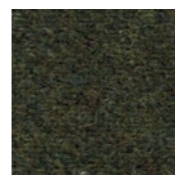
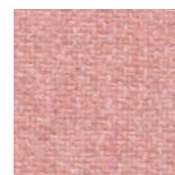
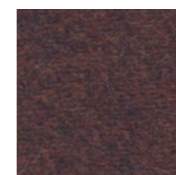
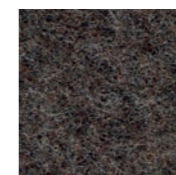
**DA**
Gris clair chiné**DB**
Anthracite chiné**CQ**
Noir**CJ**
Bleu clair chiné**DC**
Bleu foncé chiné**DF**
Céladon chiné**DE**
Vert olive chiné**DG**
Vert foncé chiné**DH**
Rose poudré**DZ**
Terre de Sienne**DD**
Chocolat chiné**DI**
Curcuma chiné**DJ**
Rouille chiné

Vogue (Cat. D)

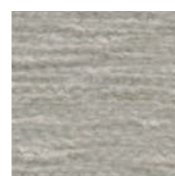
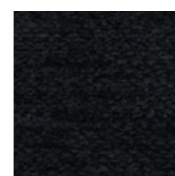
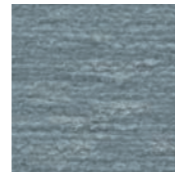
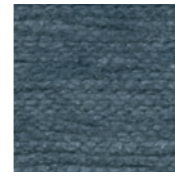
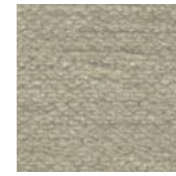
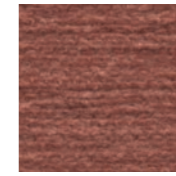
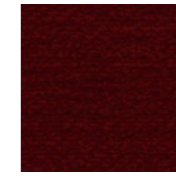
**LA**
Gris clair**LB**
Noir**LC**
Vert olive**LD**
Jaune moutarde**LE**
Bleu horizon**LF**
Bleu fumé**LG**
Beige**LH**
Vieux rose**LI**
Rouge bordeaux

Cuir (Cat. E)

**YB**
Noir

TABLEAU DES FINITIONS

CONSULTER LE DÉTAIL
DES FINITIONS PAR GAMME
P.142 DU TARIF !

Caractéristiques techniques

Mélamine Stratifié Linoléum	Mélamine					Stratifié	Linoléum
	Epaisseur 19 mm		Epaisseur 25 mm	Epaisseur 30 mm	Epaisseur 38 mm	Epaisseur 23,6 mm	Epaisseur 20,6 mm
	Plateaux	Portes / Corps / Habillages	Plateaux	Plateaux	Plateaux	Plateaux	Plateaux
Revêtement double face, traité anti-reflets	✓	✓	✓	✓	✓	✓	Propriété antistatique
Finitions	MG - RI	Toutes	Toutes	MG - RI	MG - RI - N6 - M9	HZ - VW	LU - L1 - L2 - L4
Finition Noir velours MK Toucher velours, effet mat, bonne résistance aux traces de doigts : 3 couches de laque haute qualité	-	-	✓	-	-	-	-
Chants plats ABS anti-chocs et rayonnés⁽¹⁾	✓	✓	✓	✓	✓	✓	Chants multiplis
Anti-bactérien (excepté le coloris Noir velours MK)	✓	✓	✓	✓	✓	Traitement Sanitized®	✓
Densité⁽²⁾	620 > 690 kg/m ³		600 > 670 kg/m ³	640 kg/m ³	630 kg/m ³	650 kg/m ³	750 kg/m ³
PEFC (issus de forêts gérées durablement)	✓	✓	✓	✓	✓	✓	✓
Certifiés E1 (conforme à la norme NF EN 717-2)	✓	✓	✓	✓	✓	✓	✓
Classement au feu (conforme à la norme NF EN 13501-1)	Classement M3 (D-S2,d0 EUROCLASS) pour tous les décors / M2 pour le décor blanc MG						
% issu de matière recyclées	40 à 50%. Les coloris R3, M9, N9, MK, N7, N8 sont certifiés CRADLE to CRADLE.					40%	28%
% recyclage	100%					100%	28%
Entretien	Passer un chiffon humide avec une eau savonneuse (doux sans peluche pour le linoléum et Noir velours MK). A éviter : produits abrasifs et détergeants.						

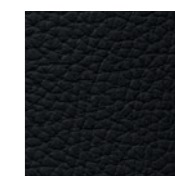
⁽¹⁾ Chants assortis au coloris du plateau excepté pour le coloris N8 (chants multiplis) et les plateaux stratifiés de la gamme Evasion
Chants ABS 2 mm (majoritairement) et 1 mm non rayonnés

⁽²⁾ Densité : Tolérance +/- 10%

Caractéristiques techniques

Tissu	Composition	Poids du tissu	Nombre de tours d'abrasion	Tenue à la lumière	Résistance au frottement	Normes anti feu	Environnement
Bondaï Cat. A	100% polyester	350 g/ml (lm) 250 g/m ² ±5%	150 000 EN ISO 12947-2	6 EN ISO 105-B02	4-5 EN ISO 105 x 12 Mouillé-Sec	EN 1021 - 1&2 BS 7176 BS 5852 Crib5	STANDARD 100 by OEKO-TEX®
Chili Cat. B	100% polyester recyclé post-consommation fr (fr à l'intérieur de la fibre)	470 g/ml (lm) (15.16 oz / lin yd)	60 000 EN ISO 12947-2	5-8 EN ISO 105-B02	4-5 EN ISO 105 x 12 Mouillé -Sec	EN 1021 - 1&2 NFP 92-503/504/505 M1 NF D 60-013 AM18 BS 7176 BS 5852 Crib 5 DIN 4102 B1 EN 13501	STANDARD 100 by OEKO-TEX® Fibre 100% recyclé Basse émission de COV
Step Step Mélange Cat. B	100% trevira® CS	470 g/m ² (15.16 oz / lin yd)	100 000 EN ISO 12947-2	5-7 EN ISO 105-B02	4-5 EN ISO 105 x 12 Mouillé-Sec	EN 1021 - 1&2 NFP 92-503/504/505 M1 NF D 60-013 AM18 BS 7176 BS 5852 Crib 5 DIN 4102 B1 EN 13501	STANDARD 100 by OEKO-TEX® EU Ecolabel Teintures non métalliques Basse émission de COV
Secret Cat. C	76% PVC - 22% PES - 2% PU Protection antibactérienne	540 g/ml (lm) ±10 g/m ²	60 000 EN ISO 5470-2	6-7 EN ISO 105-B02	5-5 EN ISO 105 x 12 Mouillé-Sec	EN 1021 - 1&2 BS 5852 1&2 UNI 9175 class 11M TB 117:2013	Sans Phtalates
Fenice Cat. D	75% Laine 25% PA	335 g/m ² ±7% 500 g/ml (lm) ±7%	100 000 ±20% EN ISO 5470-2	6 ±1% EN ISO 105-B02	4-5 EN ISO 105 x 12 Mouillé-Sec	EN 1021 - 1&2 BS 5852 Crib 5 CLASS 1 IM CALIFORNIA TB 117	Tissu recyclable
Vogue Cat. D	100% polyester trevira CS	700 g/ml (lm) 500 g/m ²	200 000 EN ISO 12947-2	6 EN ISO 105-B02	4-5 EN ISO 105 x 12 Mouillé-Sec	EN 1021 - 1&2 NFP 92-501-7 M1 NF D 60-013 AM18 BS 7176 BS 5852 Crib 5 DIN 4102 B1 CA UNI 9174 UNI 8456 CALIFORNIA TB 117 IMO for upholstery Part 8	STANDARD 100 by OEKO-TEX®

Index

A	Accessoires de bureau	273
	Accessoires de réunion	273
	Accessoires pour rail	121 - 123 - 129
	Alter	222
	Anthra	249
	Arial Bureaux	106
	Arial réunion	168
	Ariv	144
	Armand	140
	Armoires démontables	148
	Amoires à rideaux	144-146
	Attitud	211
	Axel	86

B	Banc	153 - 196
	Banques d'accueil	42-48
	Banquettes	22 - 28 - 184
	Bip	34
	Boîtiers prises	279
	Bras supports écrans	274
	Bureaux mobiles	92 - 106

C	Câbles d'alimentation	279
	Caissons mélamine	130 - 133
	Caissons mélamine éco	133
	Caissons métal	134
	Camille	136
	Canapés	22 - 28 - 38 - 39
	Chatbox	184
	Chest	39
	Chevalet	273
	Clara	201
	Classeurs	149
	Cloisons	116 - 122
	Coach ergo	214
	Conect	100
	Corbeilles de bureau	135 - 270 - 273
	Corbeilles de tri selectif	270

E	Eliott	216
	Eloise	194
	Elton	212 - 234
	E-meeting	176
	Emi table	192
	Emi chaises	240
	Evasion chaises	250
	Evasion poutres	54
	Evasion tables	198

F	Forstyl	114
----------	---------	-----

G	Galway	38
	Gelati	258
	Geo	249
	Gestion des fluides	280
	Globe XXL	226
	Greta	48
	Goulottes	281
	Guest	42
	Gustave	128

H	Harly	213
	Home office	82 - 92 - 220 - 234
	Homère	82
	Idol	110

I	Inventiv	232
	Iris	203
	Isabel	230

J	James	126
----------	-------	-----

K	Kara	64
	Karl	60- 158

L	Lampadaires	267
	Lampes de bureau	266
	Léon	218
	Line	256
	Lucie	202
	Lucien	123
	Lutz	92

M	Manhattan	213
	Margot	28
	Martin	180
	Meeting+	248
	Melina	130
	Mia	223
	Modulo	164
	Moka	70

N	Navert	146
----------	--------	-----

O	Obturbateurs	278
	Opus	215
	Oscar	220

P	Panneaux écrans	116 - 122 - 123
	Ping	178
	Portemanteaux - Patères	272
	Poutres	54-55

R	Rayonnages	150 - 151
	Rehausse	133
	Repose-pieds	273
	Rio	74
	Robin bureaux	96
	Robin direction	78
	Robin réunion	174
	Romy	236
	Rosalie chaises	246
	Rosalie poutres	55

S	Scott	244
	Seven	210
	Sièges 24H Pro	226
	Sièges dessinateurs	216 - 220 - 227
	Sièges polyuréthane	227
	Sofia	252
	Solange	116
	Sosie poutres	55
	Spoon	260
	Support clavier	277
	Support UC	277

T	Tableaux	180 - 273
	Tables à dégagement latéral	191
	Tables abattantes	188 - 192
	Tables basses	40
	Tables informatiques	277
	Tables outdoor	202 - 203
	Tables pliantes	193
	Tables polyvalentes	190
	Tabourets multiusage	227
	Tabourets	246 - 250 - 252 - 254 - 258 - 260 -261
	Tara	254
	Tic	261
	Tom	224
	Towers	128
	Trappes	279
	Twins	122

V	Végétaux décoratifs	268
	Vestiaires	136 - 140 - 152 - 272
	Voiles de fond	281

Z	Zélie	22
----------	-------	----

Mobilier disponible sur stock
Livraison & installation rapides
eol-group.net

